

Catalogue 023



Performance

Texte



at work

sem

a Milani brand

Quality, Functiona
Innovation, Susta
Qualité, Fonctionn
Innovation, Durab

ality, Ergonomics,
ainability.

nalité, Ergonomie,
bilité.

Managerial

Operative

Visitor

Stools

Benches

Sofas

Components

Finishes

008

018

052

098

112

124

152

156

008 Managerial
 018 Operative
 052 Visitor
 098 Stools
 112 Benches
 124 Sofas

010



Grid Managerial

022



S Mesh Operative

054



Stay Visitor

068



Groove Visitor

072



Smart 2020 Visitor

074



Cubika 2020 Visitor

100



Tuc tuc Stools

102



Mug Stools

106



Brill Stools

108



Bloom Stool Stools

132



Cruise Screen Sofas

138



Tour Sofas

148



Abc Sofas

030



Cometa Operative

038



Bali Operative

046



Kite Operative

050



Cubox Operative

076



Key Visitor

080



Maia Visitor

086



Seed Visitor

094



Bloom Visitor

114



Way Benches

120



Bloom Bench Benches

126



Cruise Sofas

Managerial





Executive chair with self-balancing synchro mechanism, available with mesh back or padded back, with adjustable lumbar support./Fauteuil direction avec mécanisme synchrone automatique, disponible avec dossier résille ou dossier capitonné, avec soutien lombaire réglable.

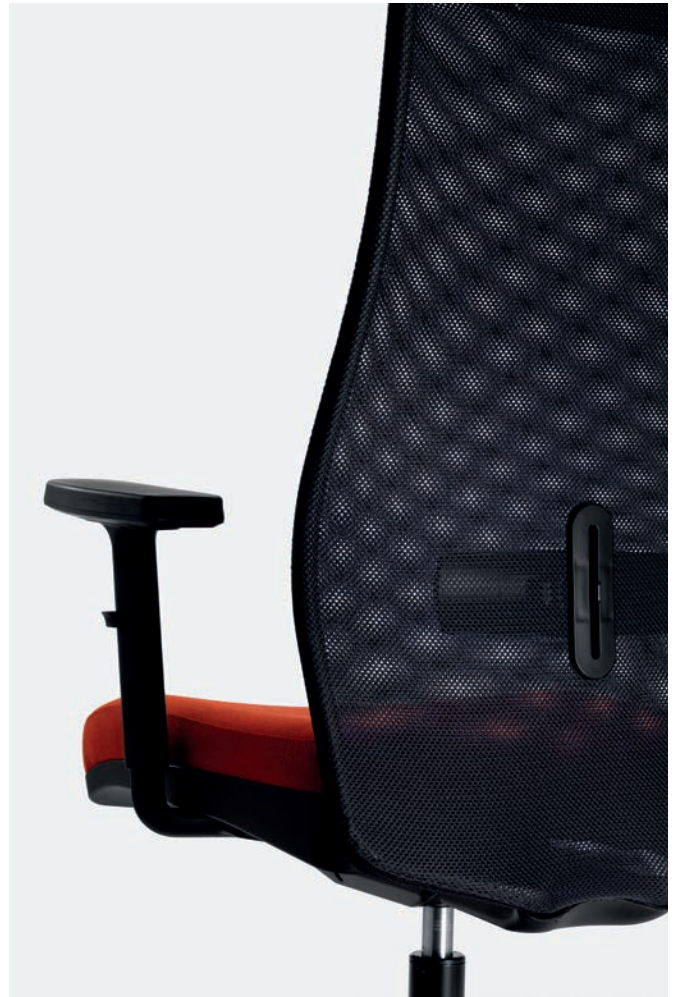





GRID00.201.A08 - CN 4614 Stone

GRID00.201.A08 - TN 9702 Lime

GRID00.202.A06 - TN 9111 Warm grey
+ RV 0651 Black





GRID00.201.A08 - TN 9702 Lime

GRID00.104.A04 - TN 9811 Chalk

GRID00.201.A08 - CN 4511 Sand

High back mesh executive chair/Fauteuil direction dossier haut résille

High back in black RV mesh with height adjustable lumbar support, padded seat, self balancing synchro mechanism MS1BV, self breaking oversized castors R26/Dossier haut en résille RV noire avec soutien lombaire réglable en hauteur, assise rembourrée, mécanisme synchrone automatique MS1BV, roulettes maxi auto-frenées R26

Weight/Poids 17,50 kg - Volume/Poids 0,33 m³

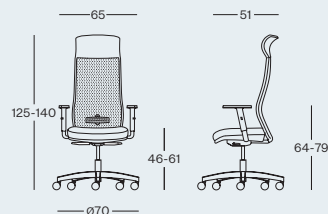

Nylon base

Piètement nylon BG018.N

Aluminium base

Piètement aluminium BG004.L

with height adjustable armrests/avec accoudoirs réglables en hauteur

BR020.N (éco 1,08)

with height adjustable armrests/avec accoudoirs réglables en hauteur

BR020.N (éco 1,08)

GRID00.105.A01

GRID00.105.A02

High back padded executive chair/Fauteuil direction dossier haut capitonné

Padded back with height adjustable lumbar support, padded seat, self balancing synchro mechanism MS1BV, self breaking oversized castors R26/Dossier haut capitonné avec soutien lombaire réglable en hauteur, assise rembourré, mécanisme synchrone automatique MS1BV, roulettes maxi auto-frenées R26

Weight/Poids 17,50 kg - Volume/Volume 0,33 m³

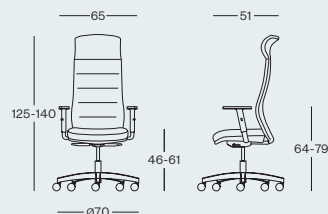

Nylon base

Piètement nylon BG0018.N

Aluminium base

Piètement aluminium BG004.L

with height adjustable armrests/avec accoudoirs réglables en hauteur

BR020.N (éco 1,08)

with height adjustable armrests/avec accoudoirs réglables en hauteur

BR020.N (éco 1,08)

GRID00.104.A03

GRID00.104.A04

Medium back mesh executive chair/Fauteuil direction dossier capitonné

Medium back in black RV mesh with height adjustable lumbar support, padded seat, self balancing synchro mechanism MS1BV, self breaking oversized castors R26/Dossier haut capitonné avec soutien lombaire réglable en hauteur, assise rembourré, mécanisme synchrone automatique MS1VB, roulettes maxi auto-frenées R26

Weight/Poids 16,80 kg - Volume/Volume 0,30 m³

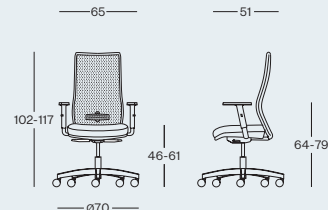

Nylon base

Piètement nylon BG018.N

Aluminium base

Piètement aluminium BG004.L

with height adjustable armrests/avec accoudoirs réglables en hauteur

BR020.N (éco 1,08)

with height adjustable armrests/avec accoudoirs réglables en hauteur

BR020.N (éco 1,08)

GRID00.202.A05

GRID00.202.A06

Medium back padded executive chair/Fauteuil direction dossier moyen capitonné

Medium back padded with height adjustable lumbar support, padded seat, self balancing synchro mechanism MS1BV, self breaking oversized castors R26/Dossier haut capitonné avec soutien lombaire réglable en hauteur, assise rembourré, mécanisme synchrone automatique MS1VB, roulettes maxi auto-frenées R26

Weight/Poids 16,80 kg - Volume/Volume 0,30 m³

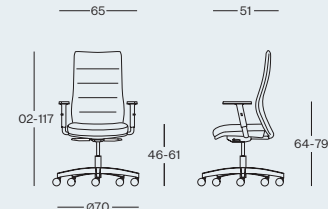

Nylon base

Piètement nylon BG018.N

Aluminium base

Piètement aluminium BG004.L

with height adjustable armrests/avec accoudoirs réglables en hauteur

BR020.N (éco 1,08)

with height adjustable armrests/avec accoudoirs réglables en hauteur

BR182.N (éco 1,08)

GRID00.201.A07

GRID00.201.A08

Extra

Oversized self breaking hard floor castors/Roulettes maxi auto-frenées pour sols durs

Gliders/Patins

Upcharge for TS2 finishes/Majoration pour finitions TS2

Upcharge for TS3 finishes/Majoration pour finitions TS3

R27

P03

MTS2

MTS3

Operative

High performance chairs collection
/Collection fauteuils haute performance



S Mesh



Cometa

Operative

Headrest/Têteière

●

●

Padded back/Dossier capitonné

●

●

Mesh back/Dossier résille

●

●

Mesh seat/Assise résille

●

●

Up & down back/
Dossier à crémaillère

●

●

Height adjustable lumbar support/
Soutien lombaire réglable en hauteur

Height and depth adjustable lumbar support/
Soutien lombaire réglable
en hauteur et profondeur

Height adjustable armrests/
Accoudoirs réglables en hauteur

4d adjustable armrests/
Accoudoirs réglables 4d

Fixed armrests/Accoudoirs fixes

Synchro mechanism/
Mécanisme synchrone

A-synchro mechanism/
Mécanisme a-synchrone

Permanent contact/
Contact permanent

Sliding seat/Translation d'assise

Oversized castors/Roulettes maxi

Aluminium base/
Piètement en aluminium

UNI EN 1335 tip. A

UNI EN 1335 tip. B

Price starting from/Prix à partir de

S Mesh

022



High performance chairs collection – Ergonomic operative chair with mesh seat and backrest or injected foam padded seat. Full option with height adjustable headrest, 2d adjustable lumbar support, 4d adjustable armrests and sliding seat./Collection fauteuils haute performance – Chaise opérative ergonomique avec assise et dossier en résille ou assise en mousse injectée. Tout option avec tête réglable en hauteur, soutien lombaire réglable 2d, accoudoirs 4d et translation d'assise.



High performance chairs collection/
Collection fauteuils haute performance

Lightness and innovative materials
for high adjustability and versatility/
Légèreté et matériaux innovatifs pour une
haute ajustabilité et versatilité

Ergonomic features/
Fonctionnalités ergonomiques:

- 1 Height adjustable padded headrest/
Tête rembourrée réglable en
hauteur
- 2 4d adjustable armrests/
Accoudoirs réglables 4d
- 3 Height and depth adjustable lumbar
support/Soutien lombaire réglable
en hauteur et profondeur
- 4 Mesh seat with seat slide/Assise
résille avec translation



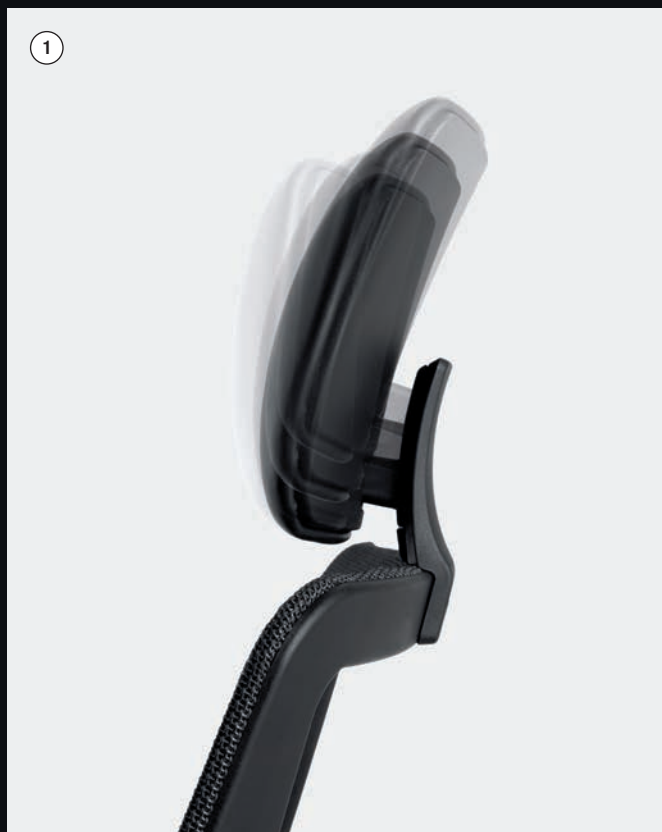





SMESH0.419.A02 - TN 9801 Concrete

SMESH0.419.A02 - SR 0102 Cream

SMESH0.419.A02 - MR 6378 Misty blue



SMESH0.419.A02 - MR 6378 Misty blue

SMESH0.488.A01

SMESH0.488.A01

S Mesh

Full mesh chair with headrest/Fauteuil tout résille avec tête

TD 0001 charcoal mesh seat and backrest, height adjustable padded headrest, height and depth adjustable lumbar support, 4d adjustable armrests BR005.N, sliding seat, synchro mechanism MS1AT, nylon base BG015.N with oversized castors R22/Assise et dossier en résille anthracite TD 0001, tête rembourrée réglable en hauteur, support lombaire réglable en hauteur et profondeur, accoudoirs réglables en 4d BR005.N, translation d'assise, mécanisme synchrone MS1AT, piètement nylon BG015.N avec roulettes maxi R22

Weight/Poids 20,30 kg - Volume/Volume 0,22 m³

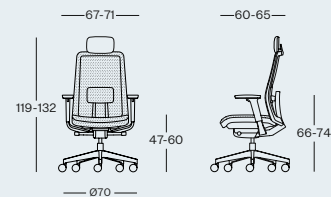

Nylon base/Piètement nylon BG015.N (éco 1,27)

SMESH0.488.A01

S Mesh+

Mesh back chair with padded seat and headrest/Fauteuil dossier résille et assise capitonné avec tête

TD 0001 black mesh backrest, injected foam padded seat, height adjustable padded headrest, height and depth adjustable lumbar support, 4d adjustable armrests BR005.N, sliding seat, synchro mechanism MS1AT, nylon base BG015.N with oversized castors R22/Dossier en résille noire TD 0001, assise en mousse injectée, tête rembourrée réglable en hauteur, support lombaire réglable en hauteur et profondeur, accoudoirs réglables en 4d BR005.N, translation d'assise, mécanisme synchrone MS1AT, piètement nylon BG015.N avec roulettes maxi R22

Weight/Poids 22,60 kg - Volume/Volume 0,22 m³

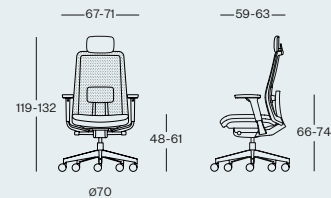

Nylon base/Piètement nylon BG015.N (éco 1,27)

SMESH0.419.A02

Extras

Oversized self breaking hard floor castors/Roulettes maxi auto-frenées pour sols durs

Upcharge for TS2 finishes/Majoration pour finitions TS2

Upcharge for TS3 finishes/Majoration pour finitions TS3

R27

MTS2

MTS3

Cometa

030





High performance chairs collection – Ergonomic operative chair with height adjustable backrest and depth adjustable lumbar support. Available with headrest and sliding seat; padded or mesh backrest.
/Collection fauteuils haute performance – Chaise opérative ergonomique avec dossier réglable en hauteur et soutien lombaire réglable en profondeur. Disponible avec appui-tête et translation d'assise; dossier capitonné ou résille.









High performance chairs collection/
Collection fauteuils haute
performance

Comfort and support
for a better working
performance/Confort
et support pour une
meilleure performance
de travail

Ergonomic features/
Fonctionnalités ergonomiques:

- ① Mesh or padded height and orientation adjustable headrest/
Appui-tête en résille ou capitonné réglable en hauteur et orientation
- ② **Safe Spine backrest**, height adjustable with height and depth adjustable lumbar support/
Dossier Safe Spine réglable en hauteur avec soutien lombaire réglable en hauteur et profondeur
- ③ Mesh or padded backrest/Dossier résille ou capitonné.
- ④ Height adjustable armrests with soft PU armpads/Accoudoirs réglables en hauteur avec manchettes en PU souple
- ⑤ Synchro mechanism with 5 locking positions/Mécanisme synchrone with possibilité de blocage en 5 positions
- ⑥ Sliding seat/Seat slide

Mesh back operative chair/Chaise opérative dossier résille

Height adjustable RV mesh backrest, injected foam seat, height and depth adjustable lumbar support, synchro mechanism MS11H, oversized self breaking castors R26

Dossier en résille RV réglable en hauteur, assise rembourrée en mousse injectée, soutien lombaire réglable en hauteur et profondeur, mécanisme synchrone MS11H, roulettes maxi auto-frenées R26

Weight/Poids 19 kg — Volume/Volume 0,24 m³

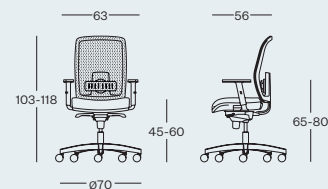

Nylon base

Piètement nylon BG018.N

Aluminium base

Piètement aluminium BG004.L

without armrests/sans accoudoirs (éco 1,03)

height adjustable armrests/accoudoirs réglables en hauteur BR020.N (éco 1,16)

without armrests/sans accoudoirs (éco 1,05)

height adjustable armrests/accoudoirs réglables en hauteur BR020.N (éco 1,18)

COME00.406.A01

COME00.406.A02

COME00.406.A03

COME00.406.A04

Mesh back operative chair with headrest/Chaise opérative dossier résille avec tête

Height adjustable RV mesh backrest, injected foam seat, height and depth adjustable lumbar support, synchro mechanism MS11H, oversized self breaking castors R26

Dossier en résille RV réglable en hauteur, assise rembourrée en mousse injectée, soutien lombaire réglable en hauteur et profondeur, mécanisme synchrone MS11H, roulettes maxi auto-frenées R26

Weight/Poids 19,9 kg — Volume/Volume 0,28 m³

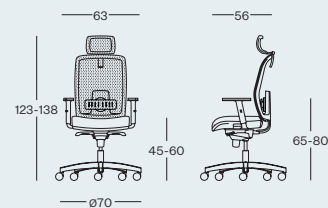

Nylon base

Piètement nylon BG018.N

Aluminium base

Piètement aluminium BG004.L

without armrests/sans accoudoirs (éco 1,08)

height adjustable armrests/accoudoirs réglables en hauteur BR020.N (éco 2,01)

without armrests/sans accoudoirs (éco 1,10)

height adjustable armrests/accoudoirs réglables en hauteur BR020.N (éco 1,23)

COME00.408.A05

COME00.408.A06

COME00.408.A07

COME00.408.A08

Mesh back operative chair with sliding seat/Chaise opérative dossier résille avec translation d'assise

Height adjustable RV mesh backrest, injected foam seat, height and depth adjustable lumbar support, synchro mechanism MS11H, oversized self breaking castors R26

Dossier en résille RV réglable en hauteur, assise rembourrée en mousse injectée, soutien lombaire réglable en hauteur et profondeur, mécanisme synchrone MS11H, roulettes maxi auto-frenées R26

Weight/Poids 19,4 kg — Volume/Volume 0,24 m³

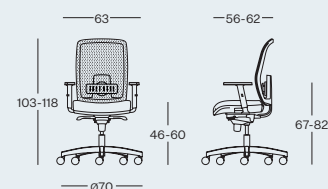

Nylon base

Piètement nylon BG018.N

Aluminium base

Piètement aluminium BG004.L

without armrests/sans accoudoirs (éco 1,03)

height adjustable armrests/accoudoirs réglables en hauteur BR020.N (éco 1,16)

without armrests/sans accoudoirs (éco 1,05)

height adjustable armrests/accoudoirs réglables en hauteur BR020.N (éco 1,18)

COME00.417.A09

COME00.417.A10

COME00.417.A11

COME00.417.A12

Mesh back operative chair with sliding seat and headrest/Chaise opérative dossier résille avec translation d'assise et tête

Height adjustable RV mesh backrest, injected foam seat, height and depth adjustable lumbar support, synchro mechanism MS11H, oversized self breaking castors R26

Dossier en résille RV réglable en hauteur, assise rembourrée en mousse injectée, soutien lombaire réglable en hauteur et profondeur, mécanisme synchrone MS11H, roulettes maxi auto-frenées R26

Weight/Poids 20,3 kg — Volume/Volume 0,28 m³

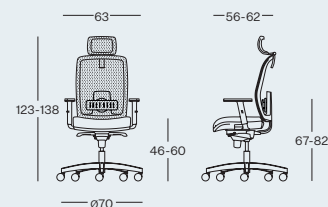

Nylon base

Piètement nylon BG018.N

Aluminium base

Piètement aluminium BG004.L

without armrests/sans accoudoirs (éco 1,08)

height adjustable armrests/accoudoirs réglables en hauteur BR020.N (éco 2,01)

without armrests/sans accoudoirs (éco 1,10)

height adjustable armrests/accoudoirs réglables en hauteur BR020.N (éco 1,23)

COME00.419.A13

COME00.419.A14

COME00.419.A15

COME00.419.A16

Extras

Oversized self breaking hard floor castors/Roulettes maxi auto-frenées pour sols durs

Upcharge for TS2 finishes/Majoration pour finitions TS2

Upcharge for TS3 finishes/Majoration pour finitions TS3

R27

MTS2

MTS3

Padded back operative chair / Chaise opérative dossier capitonné

Height adjustable padded backrest, injected foam seat, height and depth adjustable lumbar support, synchro mechanism MS11H, oversized self breaking castors R26

Dossier capitonné réglable en hauteur, assise rembourré en mousse injectée, soutien lombaire réglable en hauteur et profondeur, mécanisme synchrone MS11H, roulettes maxi auto-frenées R26

Weight / Poids 19,2 kg — Volume / Volume 0,24 m³

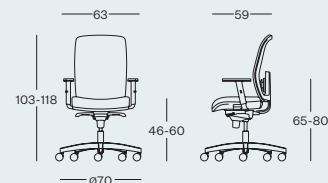

Nylon base	without armrests / sans accoudoirs (éco 1,05)	COME00.402.A17
Piètement nylon BG018.N	height adjustable armrests / accoudoirs réglables en hauteur BR020.N (éco 1,18)	COME00.402.A18
Aluminium base	without armrests / sans accoudoirs (éco 1,07)	COME00.402.A19
Piètement aluminium BG004.L	height adjustable armrests / accoudoirs réglables en hauteur BR020.N (éco 1,20)	COME00.402.A20

Padded back operative chair with headrest / Chaise opérative dossier capitonné avec tête

Height adjustable padded backrest, injected foam seat, height and depth adjustable lumbar support, synchro mechanism MS11H, oversized self breaking castors R26

Dossier capitonné réglable en hauteur, assise rembourré en mousse injectée, soutien lombaire réglable en hauteur et profondeur, mécanisme synchrone MS11H, roulettes maxi auto-frenées R26

Weight / Poids 20,2 kg — Volume / Volume 0,28 m³

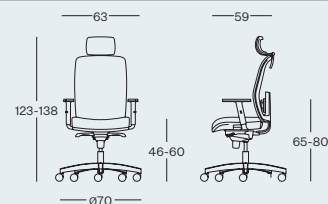

Nylon base	without armrests / sans accoudoirs (éco 1,10)	COME00.404.A21
Piètement nylon BG018.N	height adjustable armrests / accoudoirs réglables en hauteur BR020.N (éco 1,18)	COME00.404.A22
Aluminium base	without armrests / sans accoudoirs (éco 1,06)	COME00.404.A23
Piètement aluminium BG004.L	height adjustable armrests / accoudoirs réglables en hauteur BR020.N (éco 1,20)	COME00.404.A24

Padded back operative chair with sliding seat / Chaise opérative dossier capitonné avec translation d'assise

Height adjustable padded backrest, injected foam seat, height and depth adjustable lumbar support, synchro mechanism MS11H, oversized self breaking castors R26

Dossier capitonné réglable en hauteur, assise rembourré en mousse injectée, soutien lombaire réglable en hauteur et profondeur, mécanisme synchrone MS11H, roulettes maxi auto-frenées R26

Weight / Poids 19,7 kg — Volume / Volume 0,24 m³

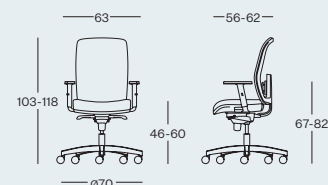

Nylon base	without armrests / sans accoudoirs (éco 1,05)	COME00.413.A25
Piètement nylon BG018.N	height adjustable armrests / accoudoirs réglables en hauteur BR020.N (éco 1,18)	COME00.413.A26
Aluminium base	without armrests / sans accoudoirs (éco 1,07)	COME00.413.A27
Piètement aluminium BG004.L	height adjustable armrests / accoudoirs réglables en hauteur BR020.N (éco 1,20)	COME00.413.A28

Padded back operative chair with sliding seat and headrest / Chaise opérative dossier capitonné avec translation d'assise et tête

Height adjustable padded backrest, injected foam seat, height and depth adjustable lumbar support, synchro mechanism MS11H, oversized self breaking castors R26

Dossier capitonné réglable en hauteur, assise rembourré en mousse injectée, soutien lombaire réglable en hauteur et profondeur, mécanisme synchrone MS11H, roulettes maxi auto-frenées R26

Weight / Poids 20,6 kg — Volume / Volume 0,28 m³

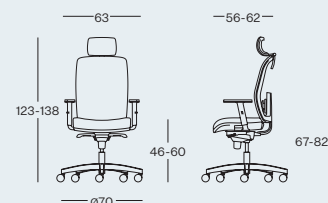

Nylon base	without armrests / sans accoudoirs (éco 1,10)	COME00.415.A29
Piètement nylon BG018.N	height adjustable armrests / accoudoirs réglables en hauteur BR020.N (éco 1,18)	COME00.415.A30
Aluminium base	without armrests / sans accoudoirs (éco 1,06)	COME00.415.A31
Piètement aluminium BG004.L	height adjustable armrests / accoudoirs réglables en hauteur BR020.N (éco 1,20)	COME00.415.A32

Extras

Oversized self breaking hard floor castors / Roulettes maxi auto-frenées pour sols durs

Upcharge for TS2 finishes / Majoration pour finitions TS2

Upcharge for TS3 finishes / Majoration pour finitions TS3

R27

MTS2

MTS3





Mesh or upholstered back operative chair with injected foam seat pad./Chaise opérative dossier résille ou tapissé avec assise en mousse injectée.











Mesh back operative chair/Chaise opérative dossier résille

RV mesh backrest with height adjustable lumbar support, injected foam seat, synchro mechanism MS1AE, oversized self breaking castors R26

Dossier en résille RV avec soutien lombaire réglable en hauteur, assise en mousse injectée, mécanisme synchrone MS1AE, roulettes maxi auto-frenées R26

Weight/Poids 18,4 kg — Volume/Volume 0,15 m³

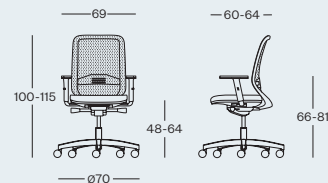

Nylon base <i>Piètement nylon</i> BG018.N	without armrests/sans accoudoirs (éco 1,12) height adjustable armrests/accoudoirs réglables en hauteur BR020.N (éco 1,25)	BALI00.406.A05 BALI00.406.A06
Aluminium base <i>Piètement aluminium</i> BG004.L	without armrests/sans accoudoirs (éco 1,14) height adjustable armrests/accoudoirs réglables en hauteur BR020.N (éco 1,27)	BALI00.406.A07 BALI00.406.A08

Mesh back operative chair with seat slide/Chaise opérative dossier résille avec translation d'assise

RV mesh backrest with height adjustable lumbar support, sliding seat, injected foam seat, synchro mechanism MS11A, oversized self breaking castors R26

Dossier en résille RV avec soutien lombaire réglable en hauteur, translation d'assise, assise en mousse injectée, mécanisme synchrone MS11A, roulettes maxi auto-frenées R26

Weight/Poids 18,4 kg — Volume/Volume 0,15 m³

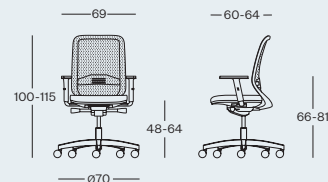

Nylon base <i>Piètement nylon</i> BG018.N	without armrests/sans accoudoirs (éco 1,12) height adjustable armrests/accoudoirs réglables en hauteur BR020.N (éco 1,25)	BALI00.492.A01 BALI00.492.A02
Aluminium base <i>Piètement aluminium</i> BG004.L	without armrests/sans accoudoirs (éco 1,14) height adjustable armrests/accoudoirs réglables en hauteur BR020.N (éco 1,27)	BALI00.492.A03 BALI00.492.A04

Upholstered back operative chair/Chaise opérative dossier tapissé

Padded backrest with height adjustable lumbar support, sliding seat, injected foam seat, synchro mechanism MS1AE, oversized self breaking castors R26

Dossier capitonné avec soutien lombaire réglable en hauteur, translation d'assise, assise en mousse injectée, mécanisme synchrone MS11A, roulettes maxi auto-frenées R26

Weight/Poids 18,4 kg — Volume/Volume 0,15 m³

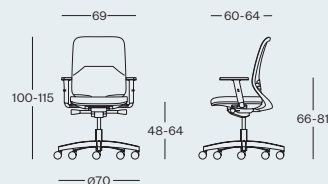

Nylon base <i>Piètement nylon</i> BG018.N	without armrests/sans accoudoirs (éco 1,12) height adjustable armrests/accoudoirs réglables en hauteur BR020.N (éco 1,25)	BALI00.402.A13 BALI00.402.A14
Aluminium base <i>Piètement aluminium</i> BG004.L	without armrests/sans accoudoirs (éco 1,14) height adjustable armrests/accoudoirs réglables en hauteur BR020.N (éco 1,27)	BALI00.402.A15 BALI00.402.A16

Upholstered back operative chair with seat slide/Chaise opérative dossier tapissé avec translation d'assise

Padded backrest with height adjustable lumbar support, sliding seat, injected foam seat, synchro mechanism MS11A, oversized self breaking castors R26

Dossier capitonné avec soutien lombaire réglable en hauteur, translation d'assise, assise en mousse injectée, mécanisme synchrone MS11A, roulettes maxi auto-frenées R26

Weight/Poids 18,4 kg — Volume/Volume 0,15 m³

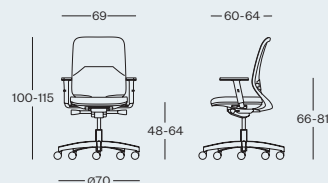

Nylon base <i>Piètement nylon</i> BG018.N	without armrests/sans accoudoirs (éco 1,12) height adjustable armrests/accoudoirs réglables en hauteur BR020.N (éco 1,25)	BALI00.491.A09 BALI00.491.A10
Aluminium base <i>Piètement aluminium</i> BG004.L	without armrests/sans accoudoirs (éco 1,14) height adjustable armrests/accoudoirs réglables en hauteur BR020.N (éco 1,27)	BALI00.491.A11 BALI00.491.A12

* finish excluded/exclue finition: SR

Extras

Oversized self breaking hard floor castors/Roulettes maxi auto-frenées pour sols durs

Upcharge for TS2 finishes/Majoration pour finitions TS2 (Finish excluded/Exclue finition: ZS)

Upcharge for TS3 finishes/Majoration pour finitions TS3 (Finish excluded/Exclue finition: MI, FE, CS, MA)

R27

MTS2

MTS3





Mesh back operative chair with synchronized mechanism and adjustable armrests/Chaise opérative dossier résille avec mécanisme synchrone et accoudoirs réglables.



RV mesh backrest operative chair/Chaise opérative avec dossier en résille RV

RV mesh backrest with height adjustable lumbar support, polyurethane foam seat padding, synchro mechanism MS1BT, oversized self breaking castors R26
 Dossier en résille RV avec support lombaire réglable en hauteur, assise rembourrée en mousse polyuréthane, mécanisme synchrone MS1BT, roulettes maxi auto-frenées R26

Weight/Poids 15,4 kg — Volume/Volume 0,15 m³

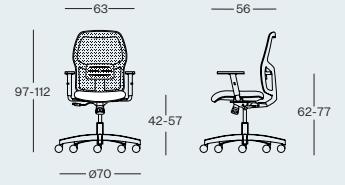

Nylon base

Piètement nylon BR018.N

without armrests/sans accoudoirs (éco 0,99)

height adjustable armrests/accoudoirs réglables en hauteur BR020.N (éco 1,14)

KITE00.401.A01

KITE00.401.A02

TT mesh backrest operative chair/Chaise opérative avec dossier en résille TT

TT mesh backrest with height adjustable lumbar support, polyurethane foam seat padding, synchro mechanism MS1BT, oversized self breaking castors R26
 Dossier en résille TT avec support lombaire réglable en hauteur, assise rembourrée en mousse polyuréthane, mécanisme synchrone MS1BT, roulettes maxi auto-frenées R26

Weight/Poids 15,4 kg — Volume/Volume 0,15 m³

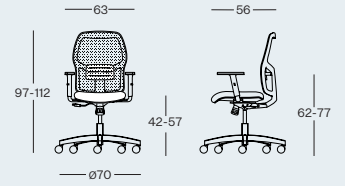

Nylon base

Piètement nylon BR018.N

without armrests/sans accoudoirs (éco 0,99)

height adjustable armrests/accoudoirs réglables en hauteur BR020.N (éco 1,14)

KITE00.401.A03

KITE00.401.A04

Extras

Oversized self breaking hard floor castors/Roulettes maxi auto-frenées pour sols durs

Upcharge for TS2 finishes/Majoration pour finitions TS2

Upcharge for TS3 finishes/Majoration pour finitions TS3

R27

MTS2

MTS3

Cubox

050



CUBOX0.401.A01 - TN 9404 Tomato red



CUBOX0.401.A02 - MR 6234 Burgundy

Task chair with synchronized mechanism and height adjustable padded backrest./Chaise synchrone avec dossier rembourré réglable en hauteur.



CUBOX0.401.A02 - MR 6625 Dark grey



CUBOX0.401.A03 - TN 9111 Warm grey

Operative chair/Chaise opérative

Height adjustable padded backrest, fire retardant polyurethane foam, synchro mechanism MS11H, standard self breaking castors R04
 Dossier capitonné réglable en hauteur, rembourrage en mousse polyuréthane non feu, mécanisme synchrone MS11H, roulette auto-frenées R04

Weight/Poids 17,1 kg — Volume/Volume 0,15 m³

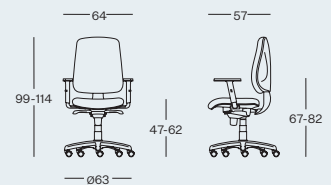

Nylon base
 Piètement nylon BG055.N

without armrests/sans accoudoirs (éco 1,06)
 height adjustable armrests/accoudoirs réglables en hauteur BR020.N (éco 1,19)
 fixed plastic armrests/accoudoirs fixes en plastique BR185.N (éco 1,17)

CUBOX0.401.A01
 CUBOX0.401.A02
 CUBOX0.401.A03

Extras

Self breaking hard floor castors/Roulettes maxi auto-frenées pour sols durs
 Upcharge for TS2 finishes/Majoration pour finitions TS2
 Upcharge for TS3 finishes/Majoration pour finitions TS3

R05
 MTS2
 MTS3

Visitor











Range of armchairs suitable for cafeteria, community and waiting areas offered in many different bases and available both in plastic and fully padded version./Série des fauteuils adaptes pour la restauration, collectivité et attente, offerte en plusieurs piètements et disponible en version polypro aussi bien que complètement capitonnée.



Stay

Visitor

060



STAY00.608.A15 - PXS 001 White



STAY00.608.A20 - PXS 003 Sky blue



STAY00.614.A19 - PXS 005 Dark grey



STAY00.614.A18 - PXS 002 Mint



STAY00.608.A16 - PXS 004 Strawberry

STAY00.608.A16 - PXS 001 White





Plastic armchair with 4 legged base/Fauteuil coque plastique avec piètement à 4 pieds métal

Plastic shell armchair with 4 legged metal base available assembled in single packaging or disassembled 2 x packaging / Fauteuil polypro avec piètement 4 pieds en métal, disponible montée emballé à l'unité ou démontée emballé 2 x carton

Packaging for 1 pc/Emballage par 1 pc: Weight/Poids 9,7 kg – Volume/Volume 0,38 m³

Packaging for 2 pcs/Emballage par 2 pcs: Weight/Poids 15,4 kg – Volume/Volume 0,27 m³

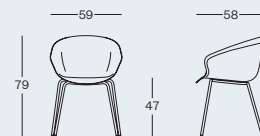

Assembled chair, 1 x box/Chaise montée, 1 x carton

Chromed 4 legged base/Piètement à 4 pieds en métal chromé BS005.C (éco 0,51)

Black coated 4 legged base/Piètement à 4 pieds en métal verni noir BS005.N (éco 0,51)

STAY00.608.A01

STAY00.608.A02

Disassembled chair, 2 x box/Chaise démontée, 2 x carton

Chromed 4 legged base/Piètement à 4 pieds en métal chromé BS005.C (éco 0,51)

Black coated 4 legged base/Piètement à 4 pieds en métal verni noir BS005.N (éco 0,51)

STAY00.608.A15

STAY00.608.A16

Plastic armchair with 4 legged wooden base/Fauteuil coque plastique avec piètement à 4 pieds bois

Plastic shell armchair with 4 legged beech wooden base available assembled in single packaging or disassembled 2 x packaging / Fauteuil polypro avec piètement 4 pieds en bois hêtre, disponible montée emballé à l'unité ou démontée emballé 2 x carton

Packaging for 1 pc/Emballage par 1 pc: Weight/Poids 9,5 kg – Volume/Volume 0,38 m³

Packaging for 2 pcs/Emballage par 2 pcs: Weight/Poids 15,0 kg – Volume/Volume 0,27 m³

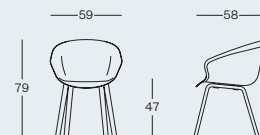

Assembled chair, 1 x box/Chaise montée, 1 x carton

Beech wood 4 legged base/Piètement à 4 pieds en bois hêtre BS003.D (éco 0,51)

STAY00.608.A03

Disassembled chair, 2 x box/Chaise démontée, 2 x carton

Beech wood 4 legged base/Piètement à 4 pieds en bois hêtre BS003.D (éco 0,51)

STAY00.608.A17

Plastic armchair with skid base/Fauteuil coque plastique avec piètement traineau

Plastic shell armchair with skid metal base available assembled in single packaging or disassembled 2 x packaging / Fauteuil polypro avec piètement traineau, disponible montée emballé à l'unité ou démontée emballé 2 x carton

Packaging for 1 pc/Emballage par 1 pc: Weight/Poids 10,5 kg – Volume/Volume 0,38 m³

Packaging for 2 pcs/Emballage par 2 pcs: Weight/Poids 17,0 kg – Volume/Volume 0,27 m³

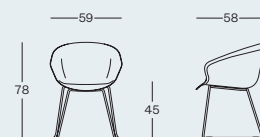

Assembled chair, 1 x box/Chaise montée, 1 x carton

Chromed skid base/Piètement traineau en métal chromé BS006.C (éco 0,51)

Black coated skid base/Piètement traineau en métal verni noir BS006.N (éco 0,51)

STAY00.608.A06

STAY00.608.A07

Disassembled chair, 2 x box/Chaise démontée, 2 x carton

Chromed skid base/Piètement traineau en métal chromé BS006.C (éco 0,51)

Black coated skid base/Piètement traineau en métal verni noir BS006.N (éco 0,51)

STAY00.608.A20

STAY00.608.A21

* articles of the same finish/articles de la même finition

Shells/Coques

PXS 001 - White



PXS 002 - Mint



PXS 003 - Sky blue



PXS 004 - Strawberry



PXS 005 - Dark grey

Plastic armchair with pyramidal base with castors/Fauteuil coque plastique avec piètement pyramidal avec roulettes

Plastic shell armchair with pyramidal nylon base with self breaking castors, available assembled in single packaging or disassembled 2 x packaging/*Fauteuil polypro avec piètement pyramidal en nylon avec roulettes*

auto-frenées, disponible montée emballé à l'unité ou démontée emballé 2 x carton

Packaging for 1 pc/*Emballage par 1 pc*: Weight/Poids 10,7 kg – Volume/Volume 0,38 m³

Packaging for 2 pcs/*Emballage par 2 pcs*: Weight/Poids 17,4 kg – Volume/Volume 0,27 m³

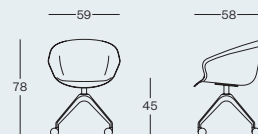

Assembled chair, 1 x box/*Chaise montée, 1 x carton*

Swivel nylon pyramidal base with oversized self breaking castors/

Piètement pivotant pyramidal en nylon avec roulettes maxi autofrenées BG008.N (éco 0,59)

STAY00.614.A04

Disassembled chair, 2 x box/*Chaise démontée, 2 x carton*

Swivel nylon pyramidal base with oversized self breaking castors/

Piètement pivotant pyramidal en nylon avec roulettes maxi autofrenées BG008.N (éco 0,59)

STAY00.614.A18

Plastic armchair with pyramidal base with gliders/Fauteuil coque plastique avec piètement pyramidal avec patins

Plastic shell armchair with pyramidal nylon base with gliders, available assembled in single packaging or disassembled 2 x packaging/*Fauteuil polypro avec piètement pyramidal en nylon avec patins, disponible montée emballé à l'unité ou démontée emballé 2 x carton*

Packaging for 1 pc/*Emballage par 1 pc*: Weight/Poids 10,1 kg – Volume/Volume 0,38 m³

Packaging for 2 pcs/*Emballage par 2 pcs*: Weight/Poids 16,2 kg – Volume/Volume 0,27 m³

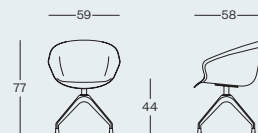

Assembled chair, 1 x box/*Chaise montée, 1 x carton*

Swivel nylon pyramidal base/*Piètement pivotant pyramidal en nylon* BG009.N (éco 0,54)

STAY00.614.A05

Disassembled chair, 2 x box/*Chaise démontée, 2 x carton*

Swivel nylon pyramidal base/*Piètement pivotant pyramidal en nylon* BG009.N (éco 0,54)

STAY00.614.A19

**Plastic armchair with nylon pyramidal base with gliders and auto-return column/
Fauteuil coque plastique avec piètement nylon pyramidal avec patins et colonne retour automatique**

Plastic shell armchair with pyramidal nylon base with gliders and auto return column, available assembled in single packaging or disassembled 2 x packaging/*Fauteuil coque plastique avec piètement nylon pyramidal avec patins et colonne retour automatique, disponible monté emballé à l'unité ou démonté emballé 2 x carton*

Packaging for 1 pc/*Emballage par 1 pc*: Weight/Poids 10,1 kg – Volume/Volume 0,38 m³

Packaging for 2 pcs/*Emballage par 2 pcs*: Weight/Poids 16,2 kg – Volume/Volume 0,27 m³

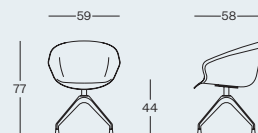

Assembled chair, 1 x box/*Chaise montée, 1 x carton*

Swivel nylon pyramidal base/*Piètement pivotant pyramidal en nylon* BG009.N (éco 0,54)

STAY00.614.A29

Disassembled chair, 2 x box/*Chaise démontée, 2 x carton*

Swivel nylon pyramidal base/*Piètement pivotant pyramidal en nylon* BG009.N (éco 0,54)

STAY00.614.A30

* articles of the same finish/articles de la même finition

Shells/Coques



PXS 001 - White



PXS 002 - Mint



PXS 003 - Sky blue



PXS 004 - Strawberry



PXS 005 - Dark grey

Extra

Self breaking hard floor castors/
Roulettes maxi auto-frenées pour sols durs

Injected foam padded armchair with 4 legged base/Fauteuil capitonné en mousse injectée avec piètement à 4 pieds métal

Fully padded armchair with 4 legged metal base available assembled in single packaging or disassembled 2 x packaging / Fauteuil complètement capitonné avec piètement 4 pieds en métal, disponible montée emballé à l'unité ou démontée emballé 2 x carton

Packaging for 1 pc/Emballage par 1 pc: Weight/Poids 10,5 kg – Volume/Volume 0,38 m³

Packaging for 2 pcs/Emballage par 2 pcs: Weight/Poids 17,0 kg – Volume/Volume 0,27 m³

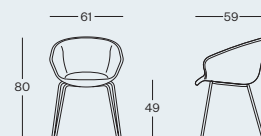

Assembled chair, 1 x box/Chaise montée, 1 x carton

Chromed 4 legged base/Piètement à 4 pieds en métal chromé BS005.C (éco 0,57)

Black coated 4 legged base/Piètement à 4 pieds en métal verni noir BS005.N (éco 0,57)

STAY00.605.A08

STAY00.605.A09

Disassembled chair, 2 x box/Chaise démontée, 2 x carton

Chromed 4 legged base/Piètement à 4 pieds en métal chromé BS005.C (éco 0,57)

Black coated 4 legged base/Piètement à 4 pieds en métal verni noir BS005.N (éco 0,57)

STAY00.605.A22

STAY00.605.A23

Injected foam padded armchair with 4 legged wooden base/Fauteuil capitonné en mousse injecté avec piètement à 4 pieds bois

Fully padded armchair with 4 legged beech wooden base available assembled in single packaging or disassembled 2 x packaging / Fauteuil complètement capitonné avec piètement 4 pieds en bois hêtre, disponible montée emballé à l'unité ou démontée emballé 2 x carton

Packaging for 1 pc/Emballage par 1 pc: Weight/Poids 10,3 kg – Volume/Volume 0,38 m³

Packaging for 2 pcs/Emballage par 2 pcs: Weight/Poids 16,6 kg – Volume/Volume 0,27 m³

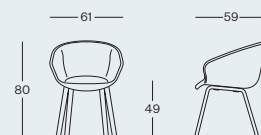

Assembled chair, 1 x box/Chaise montée, 1 x carton

Beech wood 4 legged base/Piètement à 4 pieds en bois hêtre BS003.D (éco 0,55)

STAY00.605.A10

Disassembled chair, 2 x box/Chaise démontée, 2 x carton

Beech wood 4 legged base/Piètement à 4 pieds en bois hêtre BS003.D (éco 0,55)

STAY00.605.A24

Injected foam padded armchair with 4 skid base / Fauteuil capitonné en mousse injectée avec piètement traineau

Fully padded armchair with skid metal base available assembled in single packaging or disassembled 2 x packaging / Fauteuil complètement capitonné avec piètement traineau, disponible montée emballé à l'unité ou démontée emballé 2 x carton

Packaging for 1 pc/Emballage par 1 pc: Weight/Poids 11,3 kg – Volume/Volume 0,38 m³

Packaging for 2 pcs/Emballage par 2 pcs: Weight/Poids 18,6 kg – Volume/Volume 0,27 m³

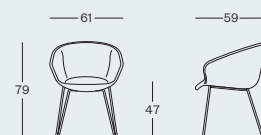

Assembled chair, 1 x box/Chaise montée, 1 x carton

Chromed skid base/Piètement traineau en métal chromé BS006.C (éco 0,63)

Black coated skid base/Piètement traineau en métal verni noir BS006.N (éco 0,63)

STAY00.605.A13

STAY00.605.A14

Disassembled chair, 2 x box/Chaise démontée, 2 x carton

Chromed skid base/Piètement traineau en métal chromé BS006.C (éco 0,63)

Black coated skid base/Piètement traineau en métal verni noir BS006.N (éco 0,63)

STAY00.605.A27

STAY00.605.A28

* articles of the same finish/articles de la même finition

Extras

Upcharge for TS2 finishes/Majoration pour finitions TS2

Upcharge for TS3 finishes/Majoration pour finitions TS3

MTS2

MTS3

Injected foam padded armchair with pyramidal base with castors/Fauteuil capitonné en mousse injecté avec piètement pyramidal avec roulettes

Fully padded armchair with pyramidal nylon base with self breaking castors, available assembled in single packaging or disassembled 2 x packaging/*Fauteuil complètement capitonné avec piètement pyramidal en nylon avec roulettes auto-frenées, disponible montée emballé à l'unité ou démontée emballé 2 x carton*
Packaging for 1 pc/*Emballage par 1 pc*: Weight/*Poids* 11,5 kg – Volume/*Volume* 0,38 m³
Packaging for 2 pcs/*Emballage par 2 pcs*: Weight/*Poids* 19,0 kg – Volume/*Volume* 0,27 m³

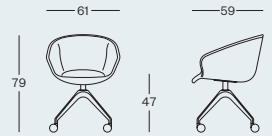

Assembled chair, 1 x box/*Chaise montée, 1 x carton*

Swivel nylon pyramidal base with oversized self breaking castors/

Piètement pivotant pyramidal en nylon avec roulettes maxi autofrenées BG008.N (éco 0,65)

STAY00.611.A11

Disassembled chair, 2 x box/*Chaise démontée, 2 x carton*

Swivel nylon pyramidal base with oversized self breaking castors/

Piètement pivotant pyramidal en nylon avec roulettes maxi autofrenées BG008.N (éco 0,65)

STAY00.611.A25

Injected foam padded armchair with pyramidal base with gliders/Fauteuil capitonné en mousse injectée avec piètement pyramidal avec patins

Fully padded armchair with pyramidal nylon base with gliders, available assembled in single packaging or disassembled 2 x packaging/*Fauteuil complètement capitonné avec piètement pyramidal en nylon avec patins, disponible montée emballé à l'unité ou démontée emballé 2 x carton*
Packaging for 1 pc/*Emballage par 1 pc*: Weight/*Poids* 10,9 kg – Volume/*Volume* 0,38 m³
Packaging for 2 pcs/*Emballage par 2 pcs*: Weight/*Poids* 17,8 kg – Volume/*Volume* 0,27 m³

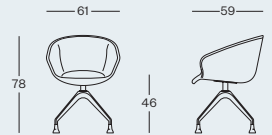

Assembled chair, 1 x box/*Chaise montée, 1 x carton*

Swivel nylon pyramidal base/*Piètement pivotant pyramidal en nylon* BG009.N (éco 0,60)

STAY00.611.A12

Disassembled chair, 2 x box/*Chaise démontée, 2 x carton*

Swivel nylon pyramidal base/*Piètement pivotant pyramidal en nylon* BG009.N (éco 0,60)

STAY00.611.A26

**Injected foam padded armchair with pyramidal nylon base with gliders and auto-return column/
Fauteuil complètement capitonné avec piètement nylon avec patins et colonne retour automatique**

Fully padded armchair with pyramidal nylon base with gliders auto return column, available assembled in single packaging or disassembled 2 x packaging/*Fauteuil complètement capitonné avec piètement pyramidal en nylon avec patins et colonne retour automatique, disponible montée emballé à l'unité ou démontée emballé 2 x carton*
Packaging for 1 pc/*Emballage par 1 pc*: Weight/*Poids* 10,9 kg – Volume/*Volume* 0,38 m³
Packaging for 2 pcs/*Emballage par 2 pcs*: Weight/*Poids* 17,8 kg – Volume/*Volume* 0,27 m³

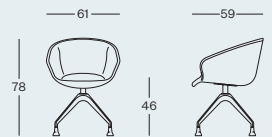

Assembled chair, 1 x box/*Chaise montée, 1 x carton*

Swivel nylon pyramidal base BG009.N/*Piètement pivotant pyramidal en nylon* BG009.N (éco 0,60)

STAY00.611.A31

Disassembled chair, 2 x box/*Chaise démontée, 2 x carton*

Swivel nylon pyramidal base BG009.N/*Piètement pivotant pyramidal en nylon* BG009.N (éco 0,60)

STAY00.611.A32

* articles of the same finish/articles de la même finition

Extras

Self breaking hard floor castors/*Roulettes maxi auto-frenées pour sols durs*

Upcharge for TS2 finishes/*Majoration pour finitions TS2*

Upcharge for TS3 finishes/*Majoration pour finitions TS3*

R27

MTS

MTS3





Swivel collaborative armchair with tilt action, available with black or white plastics./Fauteuil collaboratif pivotant avec système basculant, disponible en plastiques noires ou blanches.





GROOV0.613.A01 - TN 9601 Mineral water

GROOV0.613.A03 - TN 9404 Tomato red

**Black plastics swivel visitor chair/
Chaise visiteur pivotante avec plastiques noires**

Black plastic shell and armrests, padded seat, free tilting mechanism MO11B.N, oversized self breaking castors R26/Coque et accoudoirs en plastique noire, assise capitonné, mécanisme basculant libre MO11B.N, roulettes maxi auto-frenées R26
Weight/Poids 12,5 kg
Volume/Volume 0,26 m³

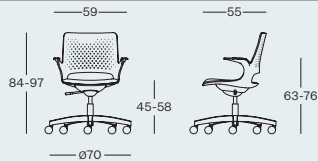

Nylon base/
Piètement nylon BG018.N (éco 0,72)

GROOV0.613.A01

Aluminium base/
Piètement aluminium BG004.L (éco 0,74)

GROOV0.613.A02

Extras

Oversized self breaking hard floor castors/Roulettes maxi auto-frenées pour sols durs
Upcharge for TS2 finishes/Majoration pour finitions TS2
Upcharge for TS3 finishes/Majoration pour finitions TS3

R27
MTS2
MTS3

**White plastics swivel visitor chair/
Chaise visiteur pivotante avec plastiques blanches**

White plastic shell and armrests, padded seat, free tilting mechanism MO11B.L, oversized self breaking castors R26/Coque et accoudoirs en plastique blanche, assise capitonné, mécanisme basculant libre MO11B.L, roulettes maxi auto-frenées R26
Weight/Poids 12,5 kg
Volume/Volume 0,26 m³

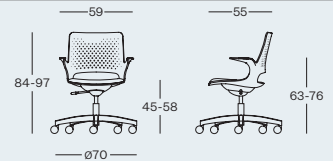

Aluminium base/
Piètement aluminium BG004.L (éco 0,74)

GROOV0.613.A03

Product not available in the following countries:
UK, Benelux, UAE/
Produit non disponible dans les suivants pays:
Royaume Uni, Benelux, UAE

Smart 2020

072

 Stackable/Empilable



SMA200.603.A02 - CN 4466 Mint

SMA200.603.A02 - TN 9811 Chalk

Visitor chair with horizontal stitches, available with cantilever base or swivel version./Fauteuil visiteur avec surpiqûres horizontales. En piètement luge ou en version pivotante.



SMA200.603.A01 - TN 9808 Black pepper,
MR 6629 Grey, TN 9801 Concrete



SMA200.604.A03 - CN 4211 Coral red

Cantilever visitor chair/Chaise visiteur piètement luge

Padded plywood shell with fire retardant polyurethane foam, anti-tilt gliders, padded arm pads/
Coque en bois multipli rembourrée en mousse polyuréthane non feu, patins anti-glisser, accoudoirs avec manchettes tapissées

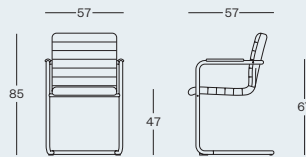

Up to 2 pcs Weight/Poids 11 kg
Jusqu'à 2pcs Volume/Volume 0,44 m³

Chromed cantilever base/Piètement luge chromé BS008.C (éco 0,68)
Black coated cantilever base/Piètement luge verni noir BS008.N (éco 0,68)

SMA200.603.A01

SMA200.603.A02

Swivel visitor chair/Chaise visiteur pivotante

Padded plywood shell with fire retardant polyurethane foam, seat height adjustment MG1AG, oversized self breaking castors R26/
Coque en bois multipli rembourrée en mousse polyuréthane non feu, lift à gaz MG1AG, roulettes maxi auto-frenées R26

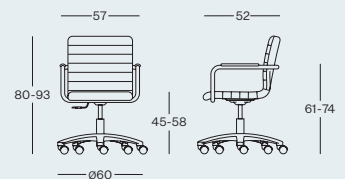

Weight/Poids 12,4 kg
Volume/Volume 0,26 m³

Aluminium base/

Piètement aluminium BG072.L (éco 0,80)

SMA200.604.A03

Extras

Self breaking hard floor castors/Roulettes auto-frenées pour sols durs

Upcharge for TS2 finishes/Majoration pour finitions TS2

Upcharge for TS3 finishes/Majoration pour finitions TS3

R05

MTS2

MTS3

Cubika 2020

074

 Stackable/Empilable



Cantilever base visitor chair./Fauteuil visiteur avec piètement luge.



CUB200.603.A02 - SR 0102 Cream



CUB200.603.A02 - CN 4614 Stone

Cantilever visitor chair/Chaise visiteur piètement luge

Padded plywood shell with fire retardant polyurethane foam, anti-tilt gliders, padded armrests
Coque en bois multipli rembourrée en mousse polyuréthane non feu, patins anti-glisser, accoudoirs avec manchettes tapissées

Up to 2 pcs/Jusqu'à 2 pcs Weight/Poids 10,8 kg – Volume/Volume 0,44 m³

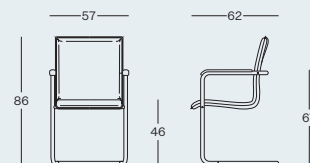

Chromed cantilever base/Piètement luge chromé BS008.C (éco 0,68)

Black coated cantilever base/Piètement luge verni noir BS008.N (éco 0,68)

CUB200.603.A01

CUB200.603.A02

Extras

Upcharge for TS2 finishes/Majoration pour finitions TS2

Upcharge for TS3 finishes/Majoration pour finitions TS3

MTS2

MTS3

CATAS UNI EN16139

Certifications at /à p.162



KEY000.301.A04 - TN 9618 Lava blue

KEY000.327.A12 - TN 9618 Lava blue



KEY000.301.A01 -
SR 0133 Black

KEY000.301.A01 -
CN 4616 Charcoal

KEY000.302.A05 - SR 0133 Black
+ RV 0651 Black

KEY000.302.A05 - TN 9808 Black
pepper + RV 0651 Black

Stackable visitor chairs, available with cantilever or 4 legged metal base. The backrest is offered in low back padded version, fully padded high back or in mesh./Fauteuil visiteur empilable avec piètement luge ou à 4 pieds en métal. Le dossier est offert en version bas capitonné, haut complètement capitonné ou en résille.



Padded back visitor chair/Chaise visiteur dossier capitonné

Padded seat and backrest with fire retardant polyurethane foam, plastic armpads/Assise et dossier rembourrés en mousse polyuréthane non feu, accoudoirs avec manchettes en polypro

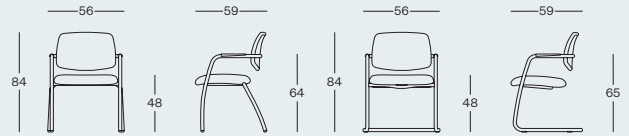

Padded, 4 legged/Capitonné, 4 pieds

Up to 2 pcs/Jusqu'à 2 pcs Weight/Poids 10,2 kg — Volume/Volume 0,44 m³

Padded, cantilever/Capitonné, luge

Up to 2 pcs/Jusqu'à 2 pcs Weight/Poids 10,4 kg — Volume/Volume 0,44 m³

Chromed 4 legged base/Piètement à 4 pieds en métal chromé BS120.C (éco 0,63)

KEY000.301.A01

Black coated 4 legged base/Piètement à 4 pieds en métal verni noir BS120.N (éco 0,63)

KEY000.301.A02

Chromed cantilever base/Piètement luge en métal chromé BS106.C (éco 0,65)

KEY000.301.A03

Black coated cantilever base/Piètement luge en métal verni noir BS106.N (éco 0,65)

KEY000.301.A04

Mesh back visitor chair/Chaise visiteur dossier résille

RV mesh backrest, padded seat with fire retardant polyurethane foam, plastic armpads/Dossier en résille rv, assise rembourrée en mousse polyuréthane non feu, accoudoirs avec manchettes en polipro

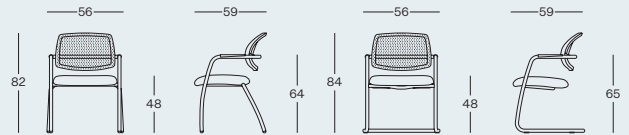

Mesh, 4 legged/Résille, 4 pieds

Up to 2 pcs/Jusqu'à 2 pcs Weight/Poids 10,0 kg — Volume/Volume 0,44 m³

Mesh, cantilever/Résille, luge

Up to 2 pcs/Jusqu'à 2 pcs Weight/Poids 10,2 kg — Volume/Volume 0,44 m³

Chromed 4 legged base/Piètement à 4 pieds en métal chromé BS120.C (éco 0,62)

KEY000.302.A05

Black coated 4 legged base/Piètement à 4 pieds en métal verni noir BS120.N (éco 0,62)

KEY000.302.A06

Chromed cantilever base/Piètement luge en métal chromé BS106.C (éco 0,64)

KEY000.302.A07

Black coated cantilever base/Piètement luge en métal verni noir BS106.N (éco 0,64)

KEY000.302.A08

High back, padded visitor chair/Chaise visiteur avec dossier haut capitonné

Fully padded backrest and seat with fire retardant polyurethane foam, plastic armpads/Assise et dossier complètement rembourrés en mousse polyuréthane non feu, accoudoirs avec manchettes en polypro

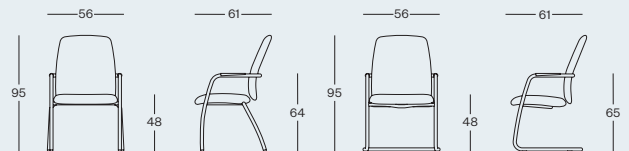

Padded, 4 legged/Capitonné, 4 pieds

Up to 2 pcs/Jusqu'à 2 pcs Weight/Poids 11,7 kg — Volume/Volume 0,61 m³

Padded, cantilever/Capitonné, luge

Up to 2 pcs/Jusqu'à 2 pcs Weight/Poids 11,9 kg — Volume/Volume 0,61 m³

Chromed 4 legged base/Piètement à 4 pieds en métal chromé BS120.C (éco 0,74)

KEY000.327.A09

Black coated 4 legged base/Piètement à 4 pieds en métal verni noir BS120.N (éco 0,74)

KEY000.327.A10

Chromed cantilever base/Piètement luge en métal chromé BS106.C (éco 0,76)

KEY000.327.A11

Black coated cantilever base/Piètement luge en métal verni noir BS106.N (éco 0,76)

KEY000.327.A12

Extras

Upcharge for TS2 finishes/Majoration pour finitions TS2

MTS2

Upcharge for TS3 finishes/Majoration pour finitions TS3

MTS3

Maia

080



MAIA00.606.A05+BR176.N - TN 9808 Black pepper
+ RV 0651 Black

MAIA00.606.A05+BR176.N - MR 6643 Light grey
+ RV 0999 White



MAIA00.605.A01 + BR186.N - MR 6378 Misty blue

MAIA00.605.A01 + BR186.N - TN 9601 Mineral water

MAIA00.605.A01 + BR186.N - TN 9618 Lava blue

MAIA00.605.A01 + BR186.N - MR 6366 Turquoise

Family of stackable conference chairs. Available with padded or mesh back. 4 legged base is offered also with castors./Famille de chaises conférence empilables. Disponible avec dossier capitonné ou résille. Le pètement à 4 pieds est offert aussi avec roulettes.





MAIA00.605.A04+BR176.N - MR 6120 Red orange



MAIA00.606.A07 - TN 9111 Warm grey + RV 0651 Black



MAIA00.606.A05 - TN 9416 Dark red + RV 0651 Black



MAIA00.606.A06+BR186.N - MR 6651 Jet black + RV 0651 Black



Padded back conference chair/Chaise conférence avec dossier capitonné

Padded backrest and seat with fire retardant polyurethane foam
Assise et dossier rembourrés en mousse polyuréthane non feu

Padded back without armrests/Dossier capitonné sans accoudoirs

Up to 3 pcs/Jusqu'à 3 pcs Weight/Poids 7,1 kg — Volume/Volume 0,61 m³

Padded back without armrests, with castors BR176/Dossier capitonné sans accoudoirs, avec roulettes BR176

Up to 3 pcs/Jusqu'à 3 pcs Weight/Poids 7,4 kg — Volume/Volume 0,61 m³

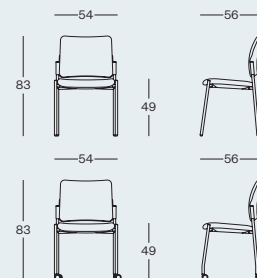

Chromed 4 legged chromed/Piètement à 4 pieds en métal chromé BS145.C (éco 0,43)

MAIA00.605.A01

Black coated 4 legged base/Piètement à 4 pieds en métal verni noir BS145.N (éco 0,43)

MAIA00.605.A02

Chromed 4 legged base with hard floor castors/

MAIA00.605.A03

Piètement à 4 pieds chromé avec roulettes pour sols durs BS146.C (éco 0,44)

Black coated 4 legged base with hard floor castors/

MAIA00.605.A04

Piètement à 4 pieds verni noir avec roulettes pour sols durs BS146.N (éco 0,44)

Mesh back conference chair/Chaise conférence avec dossier résille

RV mesh backrest, padded seat with fire retardant polyurethane foam
Dossier en résille RV, assise rembourré en mousse polyuréthane non feu

Mesh back without armrests/Dossier résille sans accoudoirs

Up to 3 pcs/Jusqu'à 3 pcs Weight/Poids 6,7 kg — Volume/Volume 0,61 m³

Mesh back without armrests, with castors/Dossier résille sans accoudoirs, avec roulettes BR176

Up to 3 pcs/Jusqu'à 3 pcs Weight/Poids 7,1 kg — Volume/Volume 0,61 m³

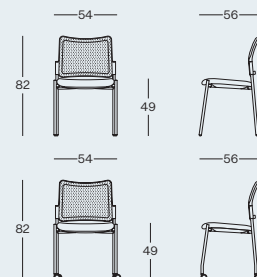

Chromed 4 legged chromed/Piètement à 4 pieds en métal chromé BS145.C (éco 0,43)

MAIA00.606.A05

Black coated 4 legged base/Piètement à 4 pieds en métal verni noir BS145.N (éco 0,43)

MAIA00.606.A06

Chromed 4 legged base with hard floor castors/

MAIA00.606.A07

Piètement à 4 pieds chromé avec roulettes pour sols durs BS146.C (éco 0,44)

Black coated 4 legged base with hard floor castors/

MAIA00.606.A08

Piètement à 4 pieds verni noir avec roulettes pour sols durs BS146.N (éco 0,44)

Extras

Set of plastic armrests/Jeu d'accoudoirs fixes en polypro (éco 0,03)

BR176.N

Right handed armrest with folding plastic writing tablet + left armrest/

BR186.N

Accoudoir droit avec tablette écrivain rabatable en plastique + accoudoir gauche (éco 0,03)

Linking device/Système d'accroche (éco 0,01)

GNM1

Upcharge for TS2 finishes/Majoration pour finitions TS2

MTS2

Upcharge for TS3 finishes/Majoration pour finitions TS3

MTS3

Seed

086



Stackable/Empilable



Outdoor



Eco Product



SEED00.608.A04
PXH 0003 Blush
/

SEED00.607.A02
PXH 0005 Lagoon
+ TN9612 Amazon

SEED00.607.A01
PXH 0002 Tea green
+ TN9717 Grass green

SEED00.608.A03
PXH 0004 White



SEED00.608.A03
PXH 0006 Eco-Grey

SEED00.607.A02
PXH 0001 Eco-Black
+ SR0133 Black

SEED00.607.A01
PXH 0007 Eco-Blue
+ TN9618 Lava blue

Polypropylene chair - also in a selection of eco-colors in 100% recycled material - with seat cushion option. Flexible in its applications, Seed is ideal for restaurants, hotels, co-working spaces or homes, in courtyards or outdoor terraces./Chaise en polypro - également dans une sélection de couleurs éco en matériau 100% recyclé - avec l'option coussin d'assise. Flexible dans ses applications, Seed est idéal pour restaurants, hôtels, espaces de coworking ou maisons, dans les cours ou les terrasses extérieures.





Seed for a sustainable future/Seed pour un avenir durable

Eco-Black, Eco-Grey, Eco-Blue are eco friendly colors made of post-industrial post-consumption recycled polypropilene polymers and fiber glass reinforcement. In the 3 ecological colors Seed is the conscious choice aiming at decrease the production environmental impact, still by preserving the guarantee of quality and functionality of the chair.

Eco-Noir, Eco-Gris, Eco-Bleu sont les nuances faites en polypro éco-durable composé de polymères recyclés d'origine post-industrielle et post-consommation et renforcé de fibre de verre. Seed dans ces 3 couleurs écologiques est le choix conscient visant à diminuer l'impact environnemental de production, tout en gardant les garanties de qualité et de fonctionnalité du siège.



Eco Product







Plastic chair/Chaise coque plastique

4 legged plastic chair, stackable up to 5/Chaise coque plastique à 4 pieds, empilable par 5

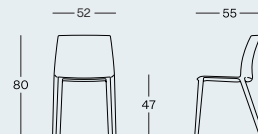
Packaging for 4 pcs/Emballage par 4 pcs Weight/Poids 5,28 kg - Volume/Volume 0,48 m³Packaging for 2 pcs/Emballage par 2 pcs Weight/Poids 6,34 kg - Volume/Volume 0,44 m³

Without armrests/Sans accoudoirs

SEED00.608.A03

Plastic armchair/Chaise coque plastique

4 legged plastic chair with armrests, stackable up to 5/Chaise coque plastique à 4 pieds avec accoudoirs, empilable par 5

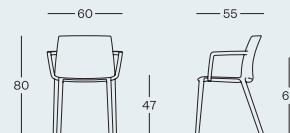
Packaging for 4 pcs/Emballage par 4 pcs Weight/Poids 5,38 kg - Volume/Volume 0,48 m³Packaging for 2 pcs/Emballage par 2 pcs Weight/Poids 6,44 kg - Volume/Volume 0,44 m³

With armrests/Avec accoudoirs

SEED00.608.A04

Plastic chair with padded seat/Chaise coque plastique avec placet d'assise

4 legged plastic chair, padded seat, stackable up to 5/Chaise coque plastique à 4 pieds avec placet d'assise, empilable par 5

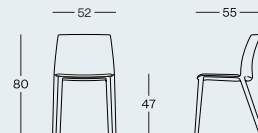
Packaging for 4 pcs/Emballage par 4 pcs Weight/Poids 6,18 kg - Volume/Volume 0,48 m³Packaging for 2 pcs/Emballage par 2 pcs Weight/Poids 7,24 kg - Volume/Volume 0,44 m³

Without armrests, with padded seat/Sans accoudoirs, avec placet d'assise

SEED00.607.A01

Plastic armchair with padded seat/Chaise coque plastique avec placet d'assise

4 legged plastic chair with armrests and padded seat, stackable up to 5/Chaise coque plastique à 4 pieds avec accoudoirs avec placet d'assise, empilable par 5

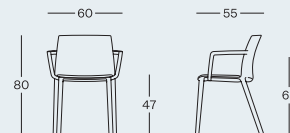
Packaging for 4 pcs/Emballage par 4 pcs Weight/Poids 6,88 kg - Volume/Volume 0,48 m³Packaging for 2 pcs/Emballage par 2 pcs Weight/Poids 7,94 kg - Volume/Volume 0,44 m³

With armrests, with padded seat/Avec accoudoirs, avec placet d'assise

SEED00.607.A02

*** articles of the same finish/articles de la même finition****Shells/Coques**

PXH 001 - Eco-Black



PXH 006 - Eco-Grey



PXH 007 - Eco-Blue



PXH 005 - Lagoon



PXH 002 - Tea Green



PXH 003 - Blush

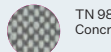

PXH 004 - White

Suggested finishes/Finitions suggérées - SM1TN 9808
Black pepperTN 9801
ConcreteTN 9618
Lava blueTN 9612
AmazonTN 9717
Grass greenTN 9111
Warm greyTN 9811
ChalkSR 0133
Black**Extra**

Upcharge for TS2 finishes/Majoration pour finitions TS2

Upcharge for TS3 finishes/Majoration pour finitions TS3

MTS2

MTS3

Bloom

Design: Alegre Design

094



Stackable/Empilable





Bloom

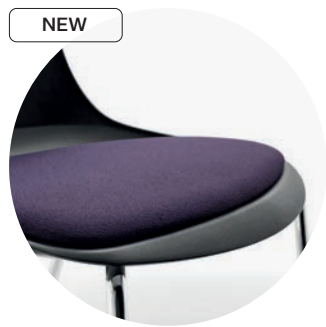

Padded seat/Placet d'assise

Visitor

096

Multicolored plastic shell conference chair. 4 legged or skid chromed metal base./Chaise conférence avec coque en polypro multicolore. Piètement à 4 pieds ou traineau chromés.



BLOOM0.608.A02 - PXK0551 Light Blue



BLOOM0.608.A01 - PXK0033 Orange



BLOOM0.608.A02 - PPK0021 Pearl Grey

BLOOM0.620.A01 - PPK0020 White

Conference chair/Chaise conférence

Plastic shell/Coque en polypro

Plastic shell with padded seat/Coque en polypro avec plasset d'assise

Up to 3 pcs/Jusqu'à 3 pcs Weight/Poids 19,5 kg – Volume/Volume 0,44 m³
 Up to 3 pcs/Jusqu'à 3 pcs Weight/Poids 21,3 kg – Volume/Volume 0,44 m³

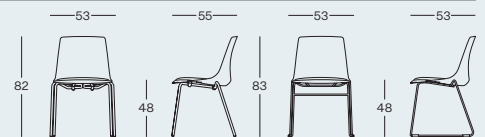

Chromed 4 legged base/Piètement à 4 pieds en métal chromé BS010.C (éco 0,37)

Chromed skid base/Piètement traineau en métal chromé BS011.C (éco 0,42)

BLOOM0.608.A01

BLOOM0.608.A02

Chromed 4 legged base with seat pad/Piètement à 4 pieds en métal chromé avec placet d'assise BS010.C (éco 0,42)

Chromed skid base with seat pad/Piètement traineau en métal chromé avec placet d'assise BS011.C (éco 0,42)

BLOOM0.608.A03

BLOOM0.608.A04

Shells/Coques



PXX 0011 - Anthracite



PXX 0020 - White



PXX 0021 - Pearl grey



PXX 0033 - Orange



PXX 0551 - Light blue



PXX 0557 - Green



PXX 1345 - Yellow

Stools



TUCTU0.489.A01 - PXN 004 Red +
TN 9404 Tomato red

TUCTU0.489.A01 - PXN 005 Yellow +
TN 9702 Lime

TUCTU0.489.A01 - PXN 001 White +
TN 9811 Chalk

Plastic stool with tilt and height adjustment with padded seat, available in 6 colors/Tabouret en plastique pivotant et réglable en hauteur avec assise capitonné, disponible en 6 couleurs



180,00
TUCTU0.489.A01

Finishes/Finitions: PXN 002 Blue + TN 9618 Lava blue, PXN 001 White + TN 9811 Chalk, PXN 003 Charcoal + TN 9808 Black pepper, PXN 004 Red + TN 9404 Tomato red, PXN 005 Yellow + TN 9702 Lime, PXN 006 Green + TN 9717 Grass green

Plastic stool/Tabouret en plastique

Colored plastic frame, padded seat, anti-slip base/Structure en plastique coloré, assise capitonnée, embase anti-glisse

Weight/Poids 5,2 kg – Volume/Volume 0,08 m³

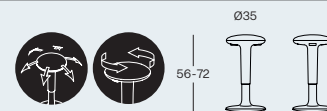

Plastic frame/Structure en plastique (éco 0,42)

TUCTU0.489.A01

Plastics/Plastiques



PXN 003 - Charcoal



PXN 002 - Blue



PXN 006 - Green



PXN 005 - Yellow



PXN 004 - Red



PXN 001 - White

Extra

Upcharge for TS2 finishes/Majoration pour finitions TS2

MTS2

Upcharge for TS3 finishes/Majoration pour finitions TS3

MTS3

CATAS UNI EN16139

Certifications at/à p.162

Mug



Finishes/Finitions: PXN 001 White + CN 4511 Sand, PXN 002 Blue + CN 4313 Ocean, PXN 005 Yellow + CN 4056 Mustard, PXN 003 Charcoal + CN 4616 Charcoal, PXN 006 Green + CN 4462 Mint, PXN 004 Red + CN 4211 Coral red

Wooden stool with plastic frame and padded seat/Tabouret en bois avec structure en plastique et assise capitonnée.





MUG000.617.A01 - PXN 005
Yellow + CN 4056 Mustard

MUG000.617.A01 - PXN002 Blue
+ CN 4313 Ocean

MUG000.617.A01 - PXN 001
White + CN 4511 Sand

MUG000.617.A01 - PXN 003
Charcoal + CN 4616 Charcoal



MUG000.617.A01 - PXN 003 Charcoal + CN 4616 Charcoal

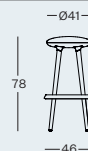

MUG000.617.A01 - PXN 001 White + CN 4511 Sand

Wooden base stool/Tabouret avec piétement boisNatural wood 4 legged base, padded seat/*Piétement à 4 pieds en bois verni naturel*Weight/Poids 5,2 kg – Volume/Volume 0,26 m³Colored plastic structure and footrest/*Structure et repose-pieds en plastique colorée (éco 0,56)*

MUG000.617.A01

Plastics/Plastiques

PXN 003 - Charcoal



PXN 002 - Blue



PXN 006 - Green



PXN 005 - Yellow



PXN 004 - Red



PXN 001 - White

ExtrasUpcharge for TS2 finishes/*Majoration pour finitions TS2*Upcharge for TS3 finishes/*Majoration pour finitions TS3*

MTS2

MTS3



Permanent contact draughtsman stool with mesh back and footrest./Tabouret à contact permanent avec dossier résille et repose-pieds.



BRILL0.474.A01 - TN 9601 Mineral water + RV 0601 Grey

BRILL0.474.A01 - MR 6625 Dark grey + RV 0651 Black

Mesh back stool/Tabouret dossier résille

RV mesh backrest, fire retardant polyurethane foam seat, adjustable footrest, permanent contact MG1AM, fixed gliders P01/Dossier en résille RV, assise rembourré en mousse polyuréthane non feu, contact permanent MG1AM, patins fixes P01

Weight/Poids 16 kg – Volume/Volume 0,21 m³

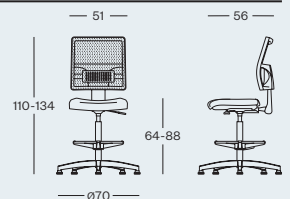

Nylon base/Piètement nylon BG018.N

without armrests/sans accoudoirs (éco 1,03)

BRILL0.474.A01

Extras

Upcharge for TS2 finishes/Majoration pour finitions TS2

MTS2

Upcharge for TS3 finishes/Majoration pour finitions TS3

MTS3

CATAS UNI EN1335

Certifications at /à p.162

Bloom Stool

Design: Alegre Design

108

 Stackable/Empilable





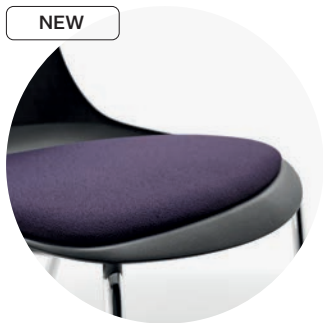

Padded seat/Placet d'assise

Multicolored plastic shell stool. Skid chromed metal base./Tabouret avec coque en polypro multicolore. Piètement traineau chromé.



Bloom Stool

CATAS UNI EN16139

Certifications at/à p.162

Plastic stool/Tabouret en plastique

Plastic shell, antislip base/Coque en polypro, piètement anti-glisse

Plastic shell with padded seat, antislip base/Coque an polypro avec plasset d'assise, piètement anti-glisse

Up to 3 pcs/Jusqu'à 3pcs Weight/Poids 31,5 kg – Volume/Volume 0,61 m³

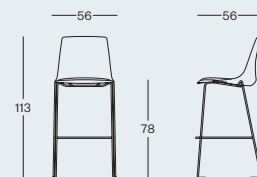

Chromed metal skid base/Piètement traineau en métal chromé BS027.C (éco 0,66)

BLOOM0.620.A01

Chromed metal skid base with seat pad/Piètement traineau en métal chromé avec placet d'assise BS027.C (éco 0,66)

BLOOM0.619.A02

Shells/Coques



PXK 0011 - Anthracite



PXK 0020 - White



PXK 0021 - Pearl grey



PXK 0033 - Orange



PXK 0551 - Light blue



PXK 0557 - Green

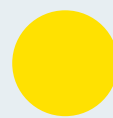

PXK 1345 - Yellow

Extras

Upcharge for TS2 finishes/Majoration pour finitions TS2

MTS2

Upcharge for TS3 finishes/Majoration pour finitions TS3

MTS3

Benches





Pierced metal bench for waiting halls. In black or aluminium coating./Poutre pour salles d'attente en tôle perforé. En finition noire ou gris aluminium.







Way

Powder coated pierced metal bench, black coated beam and legs

Poutre en tôle métallique perforée, poutre et pieds en métal verni noir

2 seater/2 places	Weight/Poids 26,8 kg	—	Volume/Volume 0,26 m ³
3 seater/3 places	Weight/Poids 36,4 kg	—	Volume/Volume 0,26 m ³
4 seater/4 places	Weight/Poids 46,0 kg	—	Volume/Volume 0,27 m ³
5 seater/5 places	Weight/Poids 55,0 kg	—	Volume/Volume 0,27 m ³

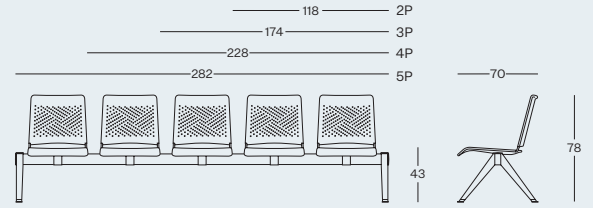

2 seater bench aluminium frame/Poutre 2 places avec structure aluminium (éco 0,48)

WAYG00.766.A01

2 seater black frame/Poutre 2 places avec structure verni noir (éco 0,48)

WAYN00.766.A02

3 seater bench aluminium frame/Poutre 3 places avec structure aluminium (éco 0,67)

WAYG00.767.A03

3 seater black frame/Poutre 3 places avec structure verni noir (éco 0,67)

WAYN00.767.A04

4 seater bench aluminium frame/Poutre 4 places avec structure aluminium (éco 0,86)

WAYG00.768.A05

4 seater black frame/Poutre 4 places avec structure verni noir (éco 0,86)

WAYN00.768.A06

5 seater bench aluminium frame/Poutre 5 places avec structure aluminium (éco 1,04)

WAYG00.769.A07

5 seater black frame/Poutre 5 places avec structure verni noir (éco 1,04)

WAYN00.769.A08

Extras

2 × USB port socket with white top/Prise avec 2 x portes USB avec support blanche

USB001.925.A01

50 × 50 cm perforated metal table/ Table en métal perforé 50 x 50 cm

TAVW

Bloom Bench

Design: Alegre Design

120





NEW



Padded seat/Placet d'assise

Colored plastic shell bench./Poutre avec coque polyrpo coloré.



Bloom Bench

Bloom

Colored plastic shell bench, black powder coated beam and legs/
Poutre, coque en polypro coloré, poutre et pieds en métal verni noir

Colored plastic shell bench with padded seat, black powder coated beam and legs/
Poutre, coque en polypro coloré avec placet d'assise, poutre et pieds en metal verni noir

2 seater/2 places	Weight/Poids 18,2 kg — Volume/Volume 0,26 m ³
3 seater/3 places	Weight/Poids 24,3 kg — Volume/Volume 0,26 m ³
4 seater/4 places	Weight/Poids 29,8 kg — Volume/Volume 0,27 m ³
5 seater/5 places	Weight/Poids 34,9 kg — Volume/Volume 0,27 m ³

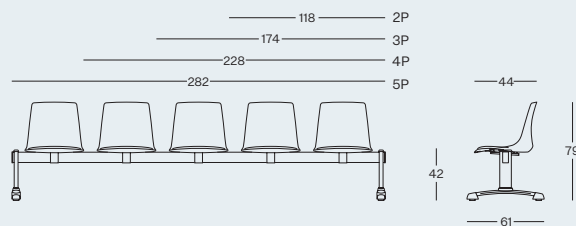

2 seater bench aluminium frame/Poutre 2 places avec structure aluminium (éco 1,14)	BLOOM0.716.A01
2 seater black frame/Poutre 2 places avec structure verni noir (éco 1,14)	BLOOM0.716.A02
3 seater bench aluminium frame/Poutre 3 places avec structure aluminium (éco 1,60)	BLOOM0.717.A03
3 seater black frame/Poutre 3 places avec structure verni noir (éco 1,60)	BLOOM0.717.A04
4 seater bench aluminium frame/Poutre 4 places avec structure aluminium (éco 2,02)	BLOOM0.718.A05
4 seater black frame/Poutre 4 places avec structure verni noir (éco 2,02)	BLOOM0.718.A06
5 seater bench aluminium frame/Poutre 5 places avec structure aluminium (éco 2,40)	BLOOM0.719.A07
5 seater black frame/Poutre 5 places avec structure verni noir (éco 2,40)	BLOOM0.719.A08

2 seater bench aluminium frame with padded seat/Poutre 2 places avec structure aluminium avec placet d'assise (éco 1,14)	BLOOM0.711.A09
2 seater black frame with padded seat/Poutre 2 places avec structure verni noir avec placet d'assise (éco 1,14)	BLOOM0.711.A10
3 seater bench aluminium frame with padded seat/Poutre 3 places avec structure aluminium avec placet d'assise (éco 1,60)	BLOOM0.712.A11
3 seater black frame with padded seat/Poutre 3 places avec structure verni noir avec placet d'assise (éco 1,60)	BLOOM0.712.A12
4 seater bench aluminium frame with padded seat/Poutre 4 places avec structure aluminium avec placet d'assise (éco 2,02)	BLOOM0.713.A13
4 seater black frame with padded seat/Poutre 4 places avec structure verni noir avec placet d'assise (éco 2,02)	BLOOM0.713.A14
5 seater bench aluminium frame with padded seat/Poutre 5 places avec structure aluminium avec placet d'assise (éco 2,40)	BLOOM0.714.A15
5 seater black frame with padded seat/Poutre 5 places avec structure verni noir avec placet d'assise (éco 2,40)	BLOOM0.714.A16

Shells/Coques

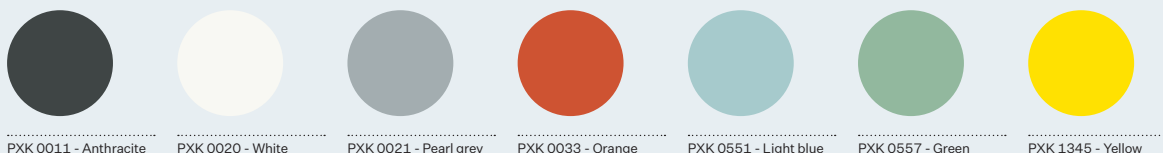

Extras

2 × USB port socket with black top/Prise avec 2 x portes USB avec support noir	USB001.925.A01
50 × 50 cm black table/Table noir 50 x 50 cm	TAVBLO
Upcharge for TS2 finishes/Majoration pour finitions TS2	MTS2
Upcharge for TS3 finishes/Majoration pour finitions TS3	MTS3

Sofas



CRUIS0.501.A04 - CN 4560 Clay

CRUIS0.501.A04 - SR 0102 Cream



Squared shaped armchair and sofas for waiting areas, with round and angled feet, both in chromed or charcoal finish./Chaufeuse et canapés aux formes carrées pour les salles d'attente, avec pieds ronds et angulaires, en finition chromé aussi bien qu'antracite.





CRUIS0.523.A19 -
CN 4466 Mint

CRUIS0.517.A15 -
CN 4466 Mint

CRUIS0.523.A19 -
CN 4466 Mint

CRUIS0.517.A15
CN 4466 Mint

CRUIS0.517.A15 -
CN 4462 Moss green

ABC000.532.A02 -
SR 0122 Dark Green

Armchair/Chauffeuse

Wooden structure, fire retardant polyurethane foam padding, fully upholstered
 Structure en bois, rembourrage en mousse polyuréthane non feu, totalement capitonné

Weight/Poids 24,8 kg — Volume/Volume 0,32 m³

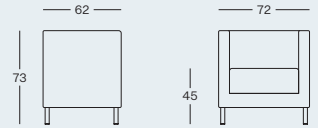

Chromed metal round feet/Pieds ronds en métal chromé BS004.C (éco 2,08)	CRUIS0.501.A01
Charcoal coated round feet/Pieds ronds en métal anthracite BS004.B (éco 2,08)	CRUIS0.501.A02
Chromed metal angular feet/Pieds angulaires en métal chromé BS014.C (éco 2,16)	CRUIS0.501.A03
Charcoal coated angular feet/Pieds angulaires en métal anthracite BS014.B (éco 2,16)	CRUIS0.501.A04
Black swivel castors d.100 with breaks RD100/Roulettes noires d.100 avec frein RD100 (éco 2,16)	CRUIS0.501.A21

2 seater sofa/Canapé 2 places

2 seater sofa, wooden structure, fire retardant polyurethane foam padding, fully upholstered
 Canapé 2 places, structure en bois, rembourrage en mousse polyuréthane non feu, totalement capitonné

Weight/Poids 35,2 kg — Volume/Volume 0,56 m³

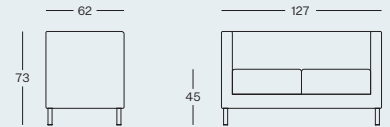

Chromed metal round feet/Pieds ronds en métal chromé BS004.C (éco 2,98)	CRUIS0.503.A05
Charcoal coated round feet/Pieds ronds en métal anthracite BS004.B (éco 2,98)	CRUIS0.503.A06
Chromed metal angular feet/Pieds angulaires en métal chromé BS014.C (éco 3,06)	CRUIS0.503.A07
Charcoal coated angular feet/Pieds angulaires en métal anthracite BS014.B (éco 3,06)	CRUIS0.503.A08
Black swivel castors d.100 with breaks RD100/Roulettes noires d.100 avec frein RD100 (éco 2,16)	CRUIS0.503.A22

3 seater sofa/Canapé 3 places

3 seater sofa, wooden structure, fire retardant polyurethane foam padding, fully upholstered
 Canapé 3 places, structure en bois, rembourrage en mousse polyuréthane non feu, totalement capitonné

Weight/Poids 45 kg — Volume/Volume 0,76 m³

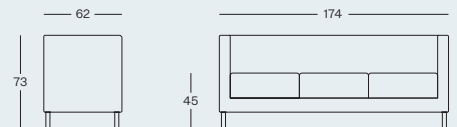

Chromed metal round feet/Pieds ronds en métal chromé BS004.C (éco 2,98)	CRUIS0.505.A09
Charcoal coated round feet/Pieds ronds en métal anthracite BS004.B (éco 2,98)	CRUIS0.505.A10
Chromed metal angular feet/Pieds angulaires en métal chromé BS014.C (éco 3,06)	CRUIS0.505.A11
Charcoal coated angular feet/Pieds angulaires en métal anthracite BS014.B (éco 3,06)	CRUIS0.505.A12
Black swivel castors d.100 with breaks RD100/Roulettes noires d.100 avec frein RD100 (éco 2,16)	CRUISE0.505.A23

Extras

Upcharge for TS2 finishes/Majoration pour finitions TS2	MTS2
Upcharge for TS3 finishes/Majoration pour finitions TS3	MTS3
30 x 25 cm dedicated cushion - SM1 upholstery/Coussin 30 x 25 cm dédié - finition SM1	CRUIS0.908.A01
40 x 18 cm dedicated cushion - SM1 upholstery/Coussin 40 x 18 cm dédié - finition SM1	CRUIS0.908.A02
40 x 21 cm dedicated cushion - SM1 upholstery/Coussin 40 x 21 cm dédié - finition SM1	CRUIS0.908.A03
50 x 21 cm dedicated cushion - SM1 upholstery/Coussin 50 x 21 cm dédié - finition SM1	CRUIS0.908.A04

Central module/Module central

Modular element without armrests, wooden structure, fire retardant polyurethane foam, linking devices included

Module sans accoudoirs, structure en bois, rembourrage en mousse polyuréthane non feu, systèmes d'accroche inclus

Weight/Poids 17,2 kg — Volume/Volume 0,32 m³

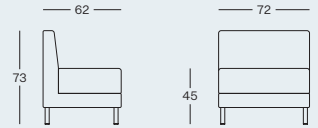

Chromed metal round feet/Pieds ronds en métal chromé BS004.C (éco 1,32)

CRUIS0.517.A13

Charcoal coated round feet/Pieds ronds en métal anthracite BS004.B (éco 1,32)

CRUIS0.517.A14

Chromed metal angular feet/Pieds angulaires en métal chromé BS014.C (éco 1,40)

CRUIS0.517.A15

Charcoal coated angular feet/Pieds angulaires en métal anthracite BS014.B (éco 1,40)

CRUIS0.517.A16

Black swivel castors d.100 with breaks RD100 /Roulettes noires d.100 avec frein RD100 (éco 2,16)

CRUIS0.517.A24

Angular module/Module angulaire

Angular modular element, wooden structure, fire retardant polyurethane foam, linking devices included

Module angulaire, structure en bois, rembourrage en mousse polyuréthane non feu, systèmes d'accroche inclus

Weight/Poids 22,2 kg — Volume/Volume 0,32 m³

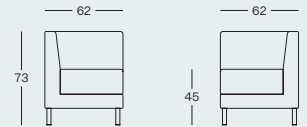

Chromed metal round feet/Pieds ronds en métal chromé BS004.C (éco 1,82)

CRUIS0.523.A17

Charcoal coated round feet/Pieds ronds en métal anthracite BS004.B (éco 1,82)

CRUIS0.523.A18

Chromed metal angular feet/Pieds angulaires en métal chromé BS014.C (éco 1,90)

CRUIS0.523.A19

Charcoal coated angular feet/Pieds angulaires en métal anthracite BS014.B (éco 1,90)

CRUIS0.523.A20

Black swivel castors d.100 with breaks RD100 /Roulettes noires d.100 avec frein RD100 (éco 2,16)

CRUIS0.523.A25

Feet, Castors/Pieds, Roulettes

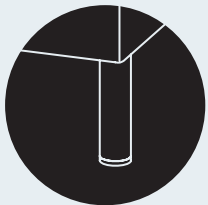

Rounded/Rond

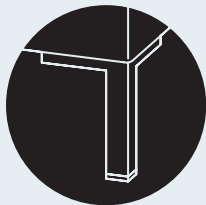

Angular/Angulaire



Swivel castors/Roulettes

Extras

Upcharge for TS2 finishes/Majoration pour finitions TS2

MTS2

Upcharge for TS3 finishes/Majoration pour finitions TS3

MTS3

30 x 25 cm dedicated cushion - SM1 upholstery/Coussin 30 x 25 cm dédié - finition SM1

CRUIS0.908.A01

40 x 18 cm dedicated cushion - SM1 upholstery/Coussin 40 x 18 cm dédié - finition SM1

CRUIS0.908.A02

40 x 21 cm dedicated cushion - SM1 upholstery/Coussin 40 x 21 cm dédié - finition SM1

CRUIS0.908.A03

50 x 21 cm dedicated cushion - SM1 upholstery/Coussin 50 x 21 cm dédié - finition SM1

CRUIS0.908.A04



CRSRE0.505.A12 + CRSRE0.588.B03 - TN 9111 Warm grey

CRSRE0.503.A10 + CRSRE0.587.B02 - CN 4211 Coral red



CRSRE0.501.A02 + CRSRE0586.B01 - TN 9406 Plum

ABC000.534.A01 - MR 6231 Super red

BALI00.492.A02 - TN 9601 Mineral Water + RV 0651 Black





CRSRE0.503.A05 + CRSRE0.586.B01
- TN 9601 Mineral water

CRSRE0.503.A07 + CRSRE0.587.B02
- TN 9702 Lime + CN 4511 Sand

CRSRE0.505.A12 + CRSRE.0588.B03
- TN 9801 Concrete + TN 9808 Black pepper



Armchair/Chauffeuse

Wooden structure, fire retardant polyurethane foam, fully upholstered and padded panels / *Structure en bois, rembourrage en mousse polyuréthane non feu, panneaux totalement rembourrés et capitonnés*

Box 1: Weight/Poids 24,8 kg — Volume/Volume 0,32 m³

Box 2: Weight/Poids 20,7 kg — Volume/Volume 0,13 m³

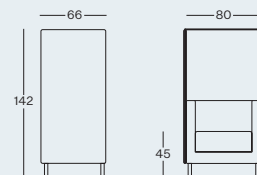

Chromed metal round feet / <i>Pieds ronds en métal chromé</i> BS004.C (éco 2,08)
Charcoal coated round feet / <i>Pieds ronds en métal anthracite</i> BS004.B (éco 2,08)
Chromed metal angular feet / <i>Pieds angulaires en métal chromé</i> BS014.C (éco 2,16)
Charcoal coated angular feet / <i>Pieds angulaires en métal anthracite</i> BS014.B (éco 2,16)
Black swivel castors d.100 with breaks RD100 / <i>Roulettes noires d.100 avec frein</i> RD100 (éco 2,16)

Armchair/Chauffeuse

CRSRE0.501.A01

CRSRE0.501.A02

CRSRE0.501.A03

CRSRE0.501.A04

CRSRE0.501.A05

Panel/Panneaux

CRSRE0.586.B01

CRSRE0.586.B01

CRSRE0.586.B01

CRSRE0.586.B01

CRSRE0.506.B01

2 seater sofa/Canapé 2 places

2 seater sofa, wooden structure, fire retardant polyurethane foam, fully upholstered and padded panels / *Canapé 2 places, structure en bois, rembourrage en mousse polyuréthane non feu, panneaux totalement rembourrés et capitonnés*

Box 1: Weight/Poids 35,2 kg — Volume/Volume 0,56 m³

Box 2: Weight/Poids 25,1 kg — Volume/Volume 0,19 m³

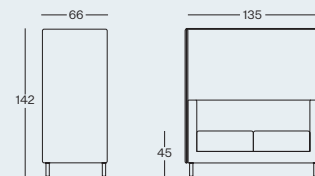

Chromed metal round feet / <i>Pieds ronds en métal chromé</i> BS004.C (éco 2,08)
Charcoal coated round feet / <i>Pieds ronds en métal anthracite</i> BS004.B (éco 2,08)
Chromed metal angular feet / <i>Pieds angulaires en métal chromé</i> BS014.C (éco 2,16)
Charcoal coated angular feet / <i>Pieds angulaires en métal anthracite</i> BS014.B (éco 2,16)
Black swivel castors d.100 with breaks RD100 / <i>Roulettes noires d.100 avec frein</i> RD100 (éco 2,16)

Sofa/Canapé

CRSRE0.503.A06

CRSRE0.503.A07

CRSRE0.503.A08

CRSRE0.503.A09

CRSRE0.503.A10

Panel/Panneaux

CRSRE0.587.B02

CRSRE0.587.B02

CRSRE0.587.B02

CRSRE0.587.B02

CRSRE0.587.B02

3 seater sofa/Canapé 3 places

3 seater sofa, wooden structure, fire retardant polyurethane foam, fully upholstered and padded panels / *Canapé 3 places, structure en bois, rembourrage en mousse polyuréthane non feu, panneaux totalement rembourrés et capitonnés*

Box 1: Weight/Poids 45 kg — Volume/Volume 0,76 m³

Box 2: Weight/Poids 28,8 kg — Volume/Volume 0,24 m³

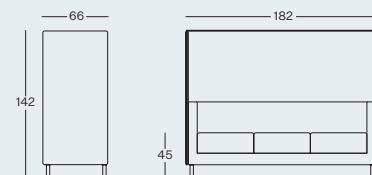

Chromed metal round feet / <i>Pieds ronds en métal chromé</i> BS004.C (éco 2,08)
Charcoal coated round feet / <i>Pieds ronds en métal anthracite</i> BS004.B (éco 2,08)
Chromed metal angular feet / <i>Pieds angulaires en métal chromé</i> BS014.C (éco 2,16)
Charcoal coated angular feet / <i>Pieds angulaires en métal anthracite</i> BS014.B (éco 2,16)
Black swivel castors d.100 with breaks RD100 / <i>Roulettes noires d.100 avec frein</i> RD100 (éco 2,16)

Sofa/Canapé

CRSRE0.505.A11

CRSRE0.505.A12

CRSRE0.505.A13

CRSRE0.505.A14

CRSRE0.505.A15

Panel/Panneaux

CRSRE0.588.B03

CRSRE0.588.B03

CRSRE0.588.B03

CRSRE0.588.B03

CRSRE0.588.B03

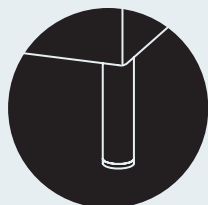
Feet, Castors/Pieds, Roulettes

Rounded/Rond

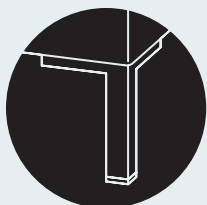

Angular/Angulaire



Swivel castors/Roulettes

Extras

Upcharge for TS2 finishes / *Majoration pour finitions TS2*

Upcharge for TS3 finishes / *Majoration pour finitions TS3*

30 x 25 cm dedicated cushion - SM1 upholstery / *Coussin 30 x 25 cm dédié - finition SM1*

40 x 18 cm dedicated cushion - SM1 upholstery / *Coussin 40 x 18 cm dédié - finition SM1*

40 x 21 cm dedicated cushion - SM1 upholstery / *Coussin 40 x 21 cm dédié - finition SM1*

50 x 21 cm dedicated cushion - SM1 upholstery / *Coussin 50 x 21 cm dédié - finition SM1*

MTS2

MTS3

CRUIS0.908.A01

CRUIS0.908.A02

CRUIS0.908.A03

CRUIS0.908.A04

Tour

Design: Alessandro Crosera

138



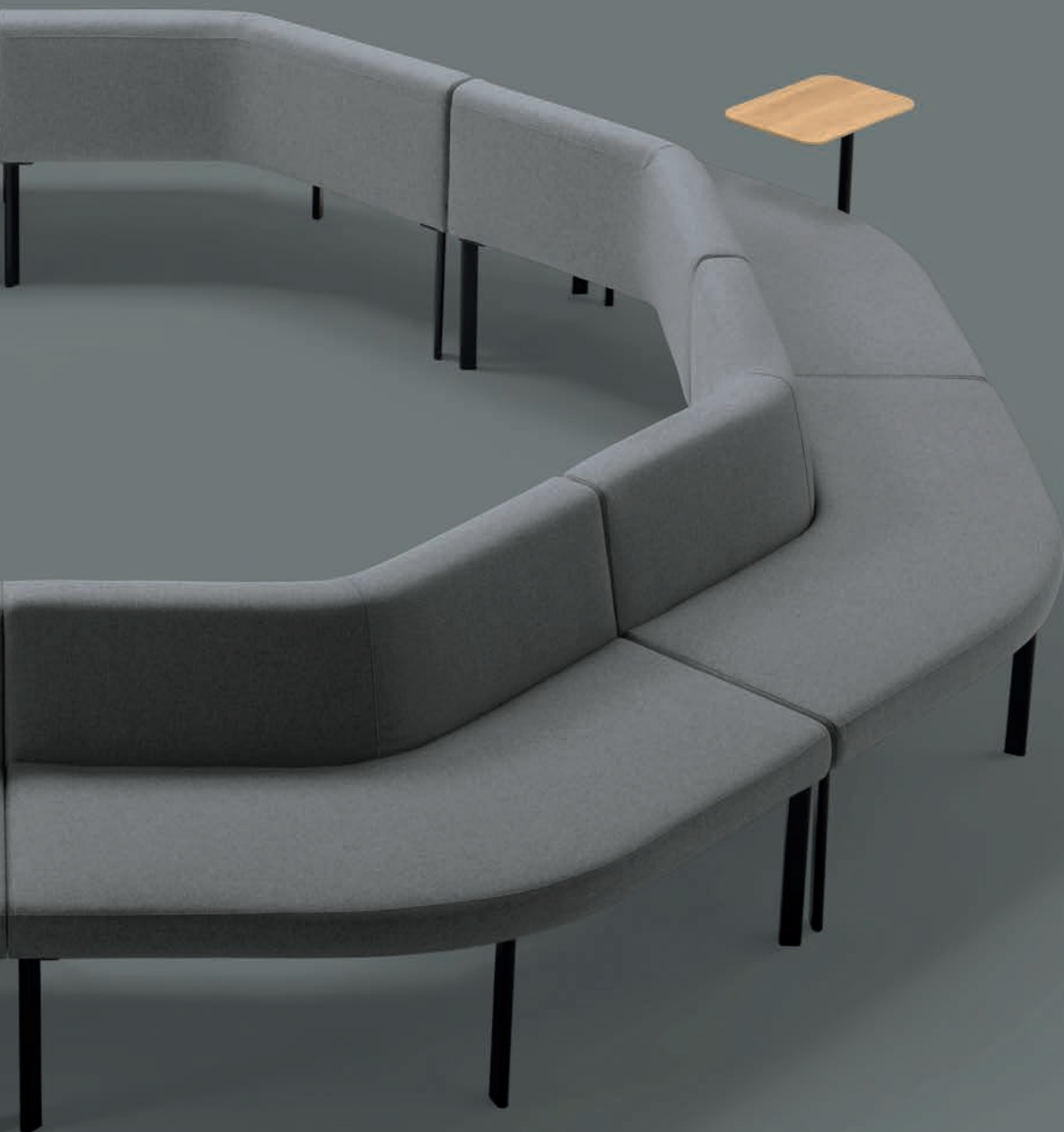

Modular seating sofa with linking device. Available in chromed and black legs./Chaufeuses modulaires avec système d'accroche. Disponible avec pieds chromés ou noirs.



TOUR00.539.A03 -
TN 9618 Lava blue

TOUR00.518.A01-
SR0132 Royal blue

TOUR00.523.A11 -
SR 0132 Royal blue

TOUR00.539.A03 -
SR 0132 Royal blue

TOUR00.539.A03 -
SR 0132 Royal blue



TOUR00.520.A06 -
CN 4614 Stone

TOUR00.520.A06 -
SR 0105 Yellow

ABC (Round pouff/Pouff rond p. 148
ABC000.534.A01



TOUR00.520.A05 -
TN 9416 Dark red

TOUR00.526.A13 -
TN 9416 Dark red

TOUR00.518.A01 -
SR 0128 Red



TOUR00.520.A05 -
TN 9416 Dark red

TOUR00.518.A01 -
SR 0128 Red

TOUR00.525.A15 -
SR 0128 Red

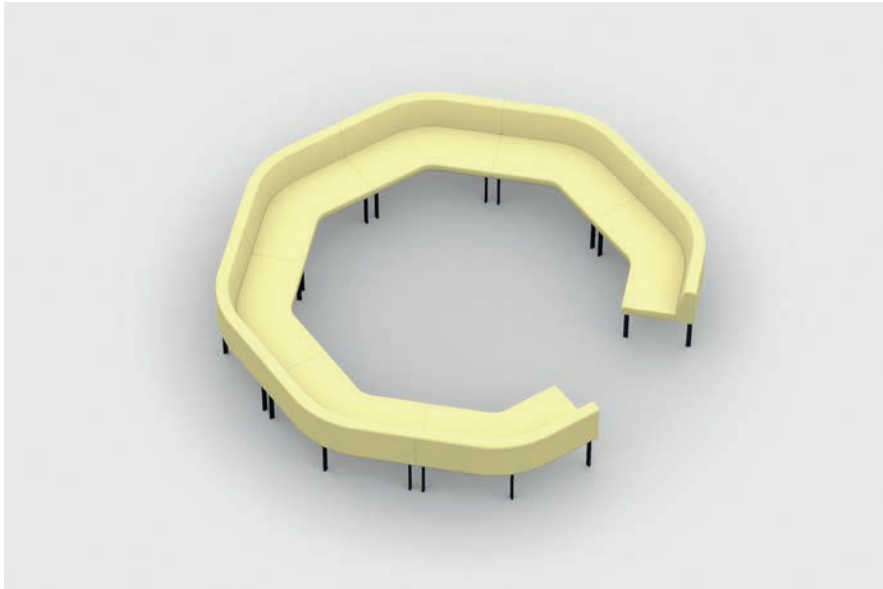

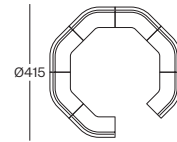
Isola

Chromed legs/*Pieds chromés*
BS009.C

TOURC1.A01

Black coated legs/*Pieds noirs*
BS009.N

TOURN1.A02

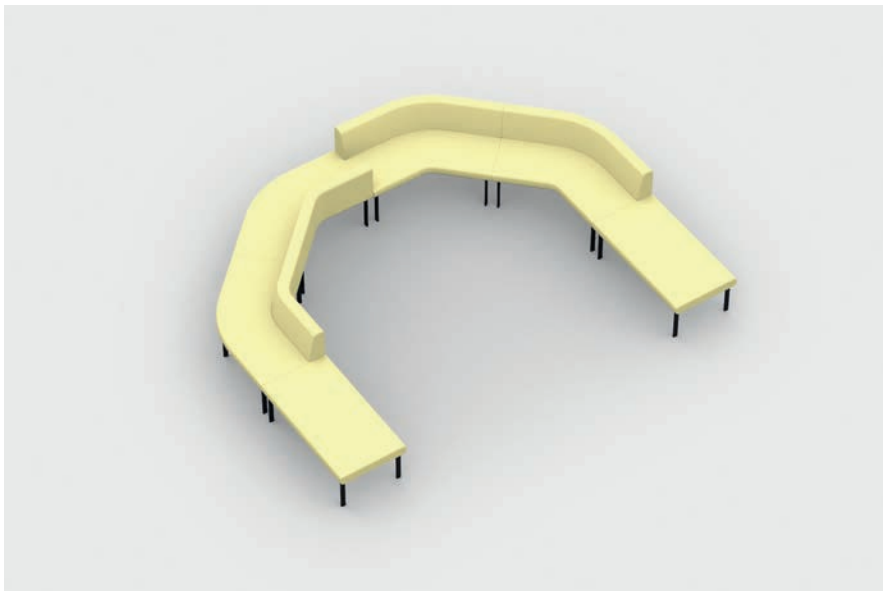

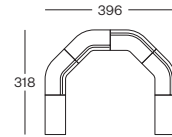
Penisola

Chromed legs/*Pieds chromés*
BS009.C

TOURC2.A03

Black coated legs/*Pieds noirs*
BS009.N

TOURN2.A04

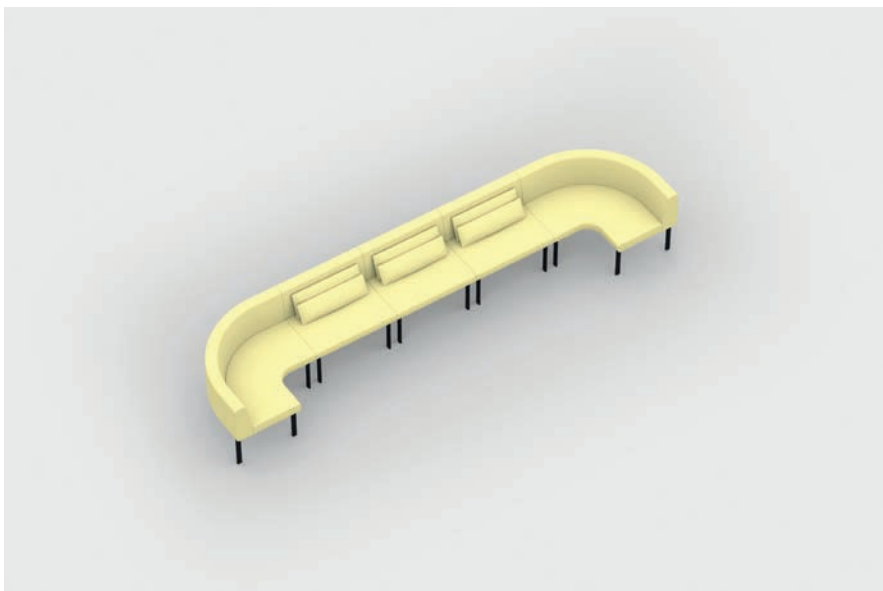

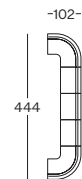
Lineare 1

Chromed legs/*Pieds chromés*
BS009.C

TOURC3.A05

Black coated legs/*Pieds noirs*
BS009.N

TOURN3.A06

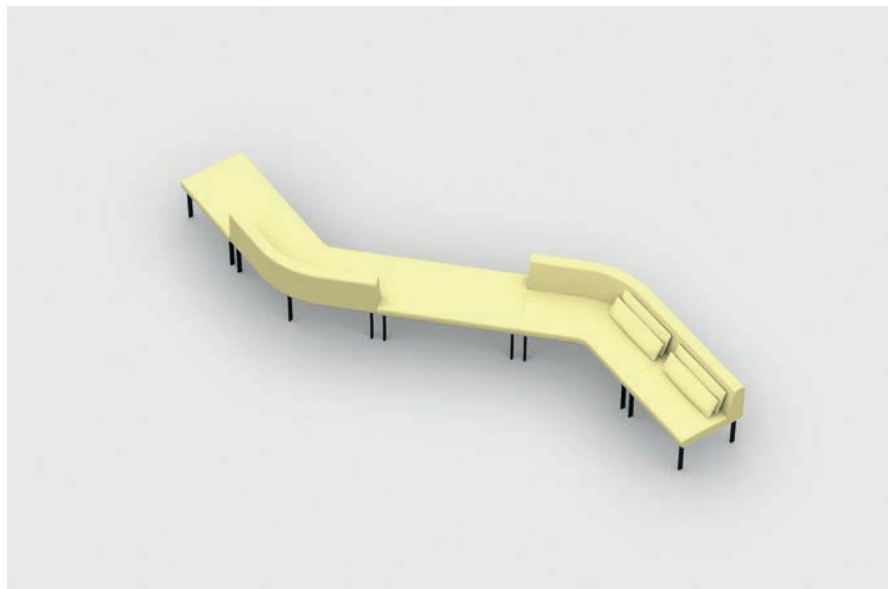

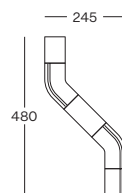
Lineare 2

Chromed legs/*Pieds chromés*
BS009.C

TOURC4.A07

Black coated legs/*Pieds noirs*
BS009.N

TOURN4.A08

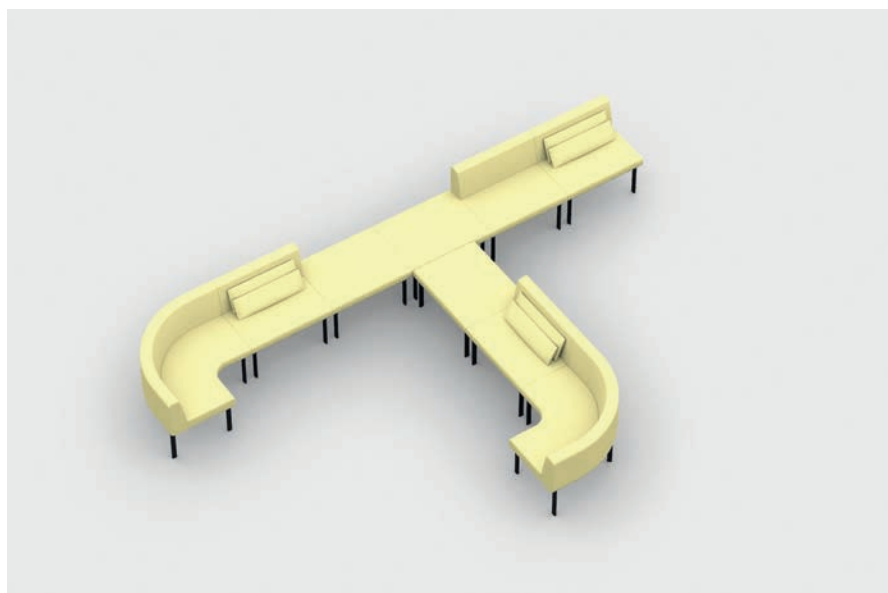

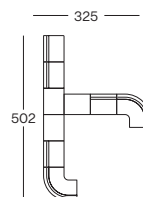
Block

Chromed legs/*Pieds chromés*
BS009.C

TOURC5.A09

Black coated legs/*Pieds noirs*
BS009.N

TOURN5.A10

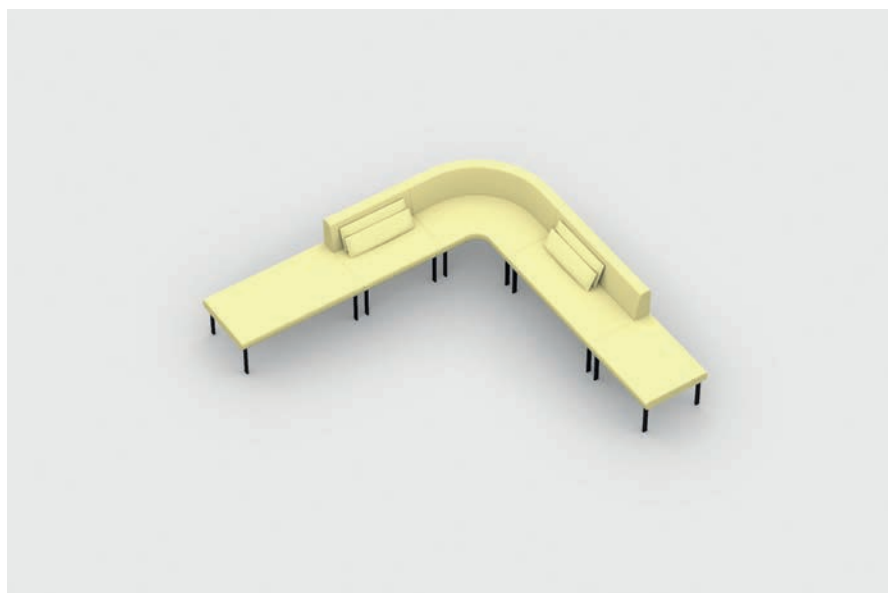

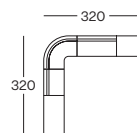
Angolo

Chromed legs/*Pieds chromés*
BS009.C

TOURC6.A11

Black coated legs/*Pieds noirs*
BS009.N

TOURN6.A12

80 cm module/Module 80 cm

80 cm seat module with metal frame and wooden structure, fire retardant polyurethane foam padding, linking devices included
Module assise 80 cm avec structure en métal et interne en bois, rembourrage en mousse polyuréthane non feu, accroches incluses

Weight/Poids 18,4 kg — Volume/Volume 0,55 m³

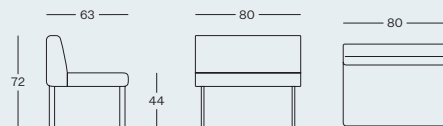

Chromed metal legs/*Pieds en métal chromé* BS009.C (éco 1,14)

Black coated metal legs/*Pieds en métal verni noir* BS009.N (éco 1,14)

TOUR00.518.A01

TOUR00.518.A02

80 cm bench module/Module banquette 80 cm

80 cm bench module with metal frame and wooden structure, fire retardant polyurethane foam padding, linking devices included
Module banquette 80 cm avec structure en métal et interne en bois, rembourrage en mousse polyuréthane non feu, accroches incluses

Weight/Poids 14,7 kg — Volume/Volume 0,55 m³

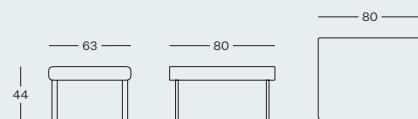

Chromed metal legs/*Pieds en métal chromé* BS009.C (éco 0,83)

Black coated metal legs/*Pieds en métal verni noir* BS009.N (éco 0,83)

TOUR00.539.A03

TOUR00.539.A04

120 cm module/Module 120 cm

120 cm seat module with metal frame and wooden structure, fire retardant polyurethane foam padding, linking devices included
Module assise 120 cm avec structure en métal et interne en bois, rembourrage en mousse polyuréthane non feu, accroches incluses

Weight/Poids 23,9 kg — Volume/Volume 0,85 m³

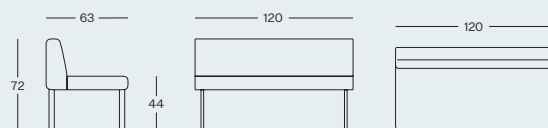

Chromed metal legs/*Pieds en métal chromé* BS009.C (éco 1,39)

Black coated metal legs/*Pieds en métal verni noir* BS009.N (éco 1,39)

TOUR00.520.A05

TOUR00.520.A06

120 cm bench module/Module banquette 120 cm

120 cm bench module with metal frame and wooden structure, fire retardant polyurethane foam padding, linking devices included
Module banquette 120 cm avec structure en métal et interne en bois, rembourrage en mousse polyuréthane non feu, accroches incluses

Weight/Poids 18,6 kg — Volume/Volume 0,85 m³

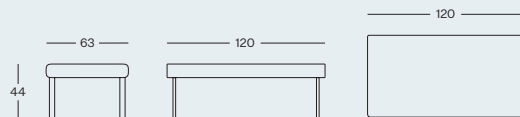

Chromed metal legs/*Pieds en métal chromé* BS009.C (éco 1,01)

Black coated metal legs/*Pieds en métal verni noir* BS009.N (éco 1,01)

TOUR00.541.A07

TOUR00.541.A08

Extras

Upcharge for TS2 finishes/*Majoration pour finitions TS2*

Upcharge for TS3 finishes/*Majoration pour finitions TS3*

65 x 21 cm dedicated cushion - SM1 upholstery/*Coussin dédié 65 x 21 cm - finition SM1*

65 x 25 cm dedicated cushion - SM1 upholstery/*Coussin dédié 65 x 25 cm - finition SM1*

MTS2

MTS3

TOUR00.908.A01

TOUR00.908.A02

90° Open angle module/Module Angle 90° ouvert

90° open angle seat module, with metal frame and wooden structure, fire retardant polyurethane foam padding, linking devices included
Module angle 90° ouvert avec structure en métal et interne en bois, rembourrage en mousse polyuréthane non feu, accroches incluses

Weight/Poids 25 kg — Volume/Volume 1,18 m³

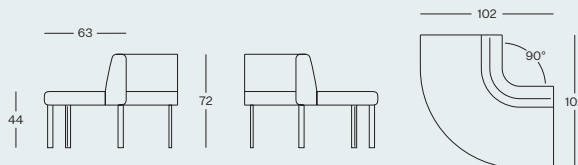

Chromed metal legs/Pieds en métal chromé BS009.C (éco 1,86)

Black coated metal legs/Pieds en métal verni noir BS009.N (éco 1,86)

TOUR00.524.A09

TOUR00.524.A10

90° Closed angle module/Module Angle 90° fermé

90° closed angle seat module, with metal frame and wooden structure, fire retardant polyurethane foam padding, linking devices included
Module angle 90° fermé avec structure en métal et interne en bois, rembourrage en mousse polyuréthane non feu, accroches incluses

Weight/Poids 30,9 kg — Volume/Volume 1,18 m³

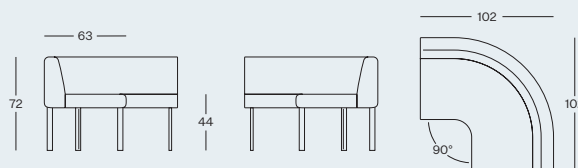

Chromed metal legs/Pieds en métal chromé BS009.C (éco 1,86)

Black coated metal legs/Pieds en métal verni noir BS009.N (éco 1,86)

TOUR00.523.A11

TOUR00.523.A12

135° Open angle module/Module Angle 135° ouvert

135° open angle seat module, with metal frame and wooden structure, fire retardant polyurethane foam padding, linking devices included
Module angle 135° ouvert avec structure en métal et interne en bois, rembourrage en mousse polyuréthane non feu, accroches incluses

Weight/Poids 30,2 kg — Volume/Volume 1,18 m³

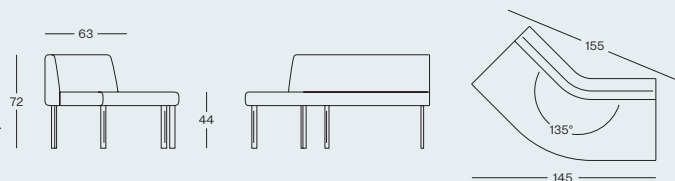

Chromed metal legs/Pieds en métal chromé BS009.C (éco 1,79)

Black coated metal legs/Pieds en métal verni noir BS009.N (éco 1,79)

TOUR00.526.A13

TOUR00.526.A14

135° Closed angle module/Module Angle 135° fermé

135° closed angle seat module, with metal frame and wooden structure, fire retardant polyurethane foam padding, linking devices included
Module angle 135° fermé avec structure en métal et interne en bois, rembourrage en mousse polyuréthane non feu, accroches incluses

Weight/Poids 32,7 kg — Volume/Volume 1,18 m³

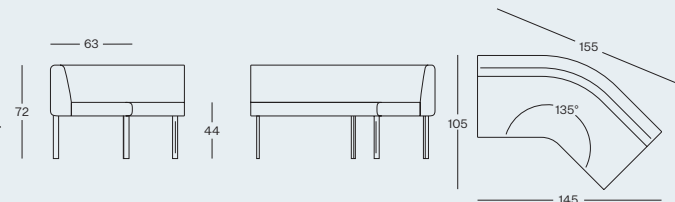

Chromed metal legs/Pieds en métal chromé BS009.C (éco 1,79)

Black coated metal legs/Pieds en métal verni noir BS009.N (éco 1,79)

TOUR00.525.A15

TOUR00.525.A16

Extras

Upcharge for TS2 finishes/Majoration pour finitions TS2

Upcharge for TS3 finishes/Majoration pour finitions TS3

65 x 21 cm dedicated cushion - SM1 upholstery/Coussin dédié 65 x 21 cm - finition SM1

65 x 25 cm dedicated cushion - SM1 upholstery/Coussin dédié 65 x 25 cm - finition SM1

MTS2

MTS3

TOUR00.908.A01

TOUR00.908.A02



ABC000.532.A02 -
SR 0122 Dark green

ABC000.533.A04 -
SR 0109 Cold grey

ABC000.535.A03 -
CN 4616 Charcoal

ABC000.535.A03 -
CN 4466 Mint

ABC000.534.A01 -
MR 6053 Honey

ABC000.535.A03

MR 6629 Grey
CN 4616 Charcoal
MR 6625 Dark grey
MR 6643 Light grey

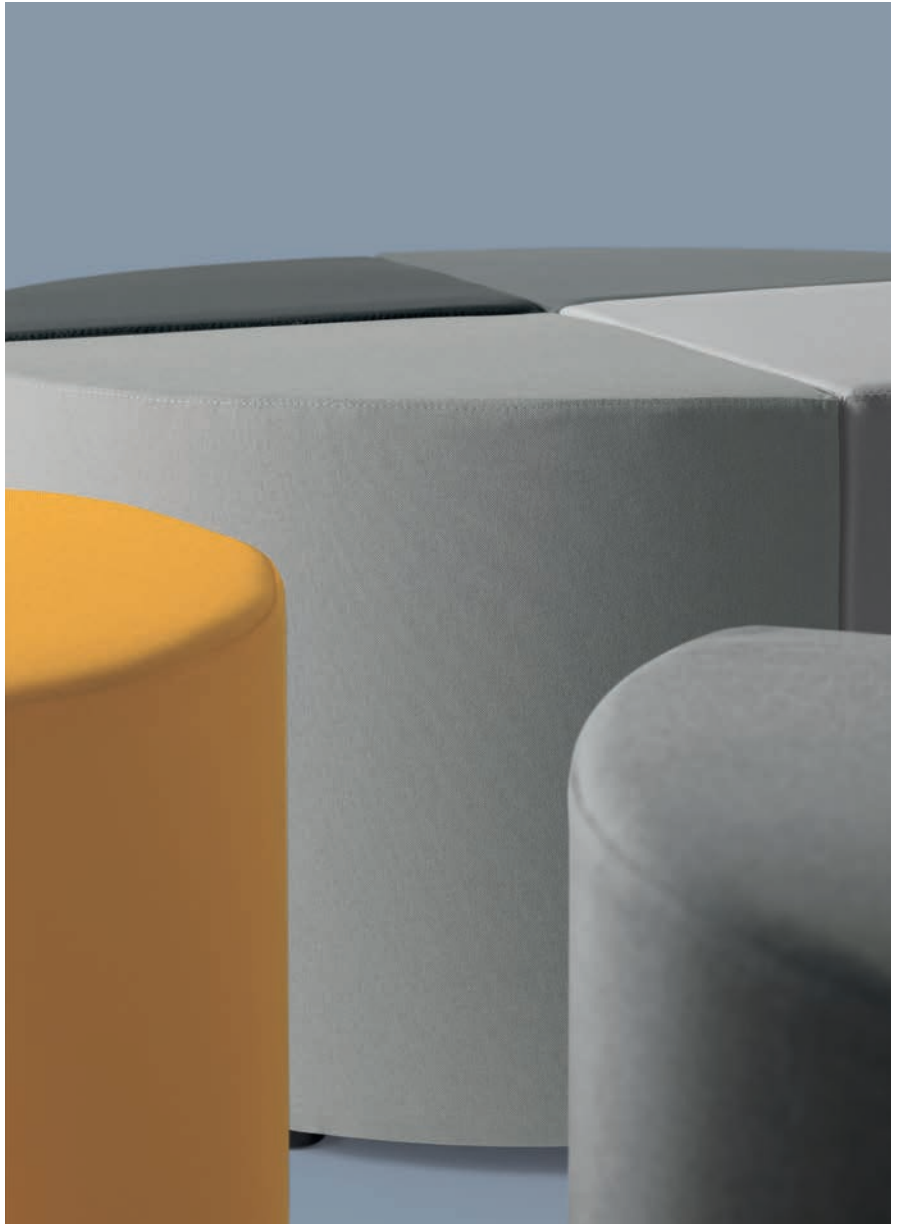

Series of pouffs with wooden inner frame, in squared, round, angular and rectangular shapes./
 Série de pouf avec structure interne en bois, en forme carrée, ronde, angulaire et rectangulaire.



ABC000.534.A01 -
MR 6234 Burgundy

ABC000.534.A01 -
CN 4211 Coral red

ABC000.534.A01 -
SR 0102 Cream

ABC000.534.A01 -
CN 4560 Clay

ABC000.534.A01 -
TN 9404 Tomato red



ABC000.535.A03 - MR 6333 Navy blue

ABC000.533.A04 - TN 9601 Mineral water

ABC000.534.A01 - TN 9702 Lime

ABC000.532.A02 - TN 9406 Plum

Pouf

Plywood inner structure, fire retardant polyurethane foam, black plastic gliders
 Structure en bois, rembourrage en mousse polyuréthane non feu, patins en polypro noir

Round/Rond	Weight/Poids 7,4 kg — Volume/Volume 0,12 m ³
Squared/Carré	Weight/Poids 8,6 kg — Volume/Volume 0,12 m ³
Angular/Angulaire	Weight/Poids 7,6 kg — Volume/Volume 0,12 m ³
Rectangular/Rectangulaire	Weight/Poids 11,8 kg — Volume/Volume 0,25 m ³

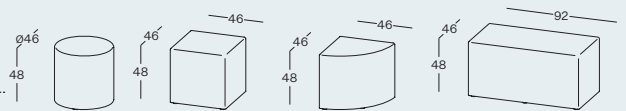

Round/Rond (éco 0,27)	ABC000.534.A01
Squared/Carré (éco 0,30)	ABC000.532.A02
Angular/Angulaire (éco 0,25)	ABC000.535.A03
Rectangular/Rectangulaire (éco 0,60)	ABC000.533.A04

Extras

Upcharge for TS2 finishes/Majoration pour categorie TS2	MTS2
Upcharge for TS3 finishes/Majoration pour categorie TS3	MTS3

Components

Armrests/Accoudoirs



BR020.N



BR185.N

Code	
BR020.N	set of height adjustable armrests with soft PU armpads / <i>jeu d'accoudoirs réglables en hauteur avec manchette en PU souple</i>
BR185.N	set of fixed nylon armrests / <i>jeu d'accoudoirs fixes en nylon</i>

Mechanisms/Mécanismes



MG11T



MS11A



MS11H



MS1BT

Code	
MG11T	gas lift plate / <i>plaque à gaz</i>
MS11A	synchronized mechanism with 5 locking positions and seat slide / <i>mécanisme synchrone avec 5 positions de blocage et translation d'assise</i>
MS11H	synchronized mechanism with 4 locking positions / <i>mécanisme synchrone avec 4 positions de blocage</i>
MS1BT	synchronized mechanism with 4 locking positions / <i>mécanisme synchrone avec 4 positions de blocage</i>

Gas Lists/Vérins



POMN



POMC

Code	
POMN	black / <i>noir</i>
POMC	chromed / <i>chromé</i>

Castors and Gliders/Roulettes et Patins



R04



R05



R26



R27

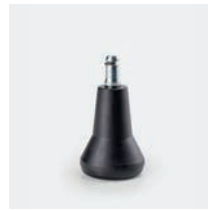

P04



P03

Code

R04 set of black self breaking castors Ø 50 mm / jeu de roulettes noires auto frenées Ø 50 mm

R05 set of black hard floor self breaking castors Ø 50 mm / jeu de roulettes noires auto frenées pour sols durs Ø 50 mm

R26 set of black self breaking castors Ø 65 mm / jeu de roulettes noires auto frenées Ø 65 mm

R27 set of black hard floor self breaking castors Ø 65 mm / jeu de roulettes noires auto frenées pour sols durs Ø 65 mm

P04 set of nylon gliders / jeu de patins en nylon

P03 set of chromed metal gliders / jeu de patins en métal chromé

Bases/Piètements



BG018.N



BG004.L

Code

BG018.N Ø 700 mm black nylon base / piètement en nylon noir Ø 700 mm

BG004.L Ø 700 mm polished aluminum base / piètement en aluminium poli Ø 700 mm

Finishes/Revêtements



CN fabric/tissu

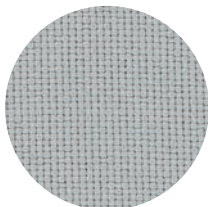

MR fabric/tissu

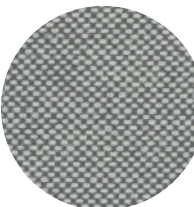

TN fabric/tissu



SR eco-leather / simili cuir

Code

SM1 linear meter / mètre linéaire

Loose components/Composants libres

List price excluding transport / Prix public exclu transport

Finishes

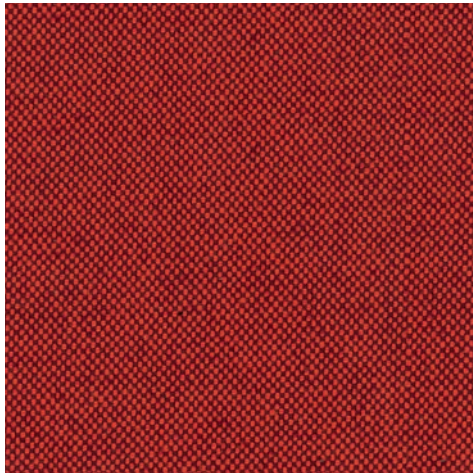

TN 9404 Tomato red

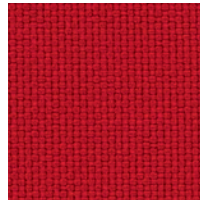

MR 6231 Super red

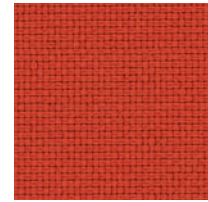

MR 6120 Red orange

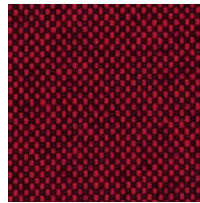

TN 9416 Dark red

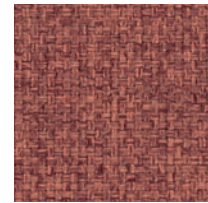

CN 4211 Coral red



MR 6234 Burgundy



TN 9406 Plum



CN 4562 Dark brown



CN 4056 Mustard

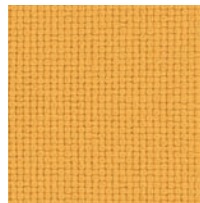

MR 6053 Honey



TN 9702 Lime



CN 4560 Clay

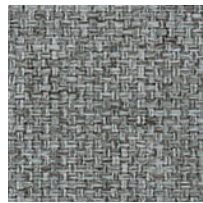

CN 4614 Stone



TN 9111 Warm grey



TN 9811 Chalk



CN 4511 Sand

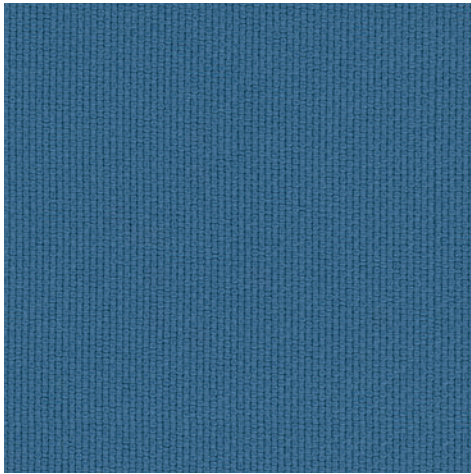

MR 6378 Misty blue

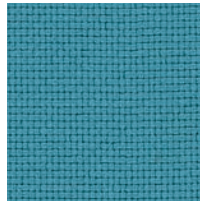

MR 6366 Turquoise

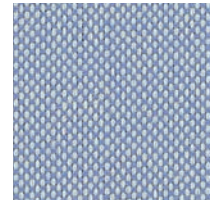

TN 9601 Mineral water

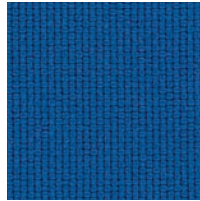

MR 6332 Indigo

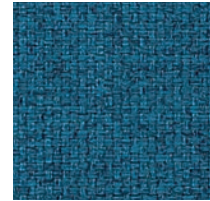

CN 4313 Ocean

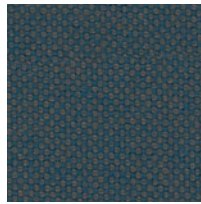

TN 9612 Amazon

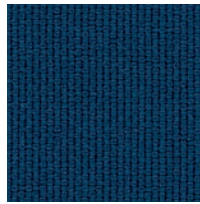

MR 6333 Navy blue

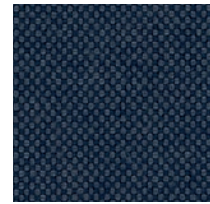

TN 9618 Lava blue



CN 4466 Mint



TN 9717 Grass green

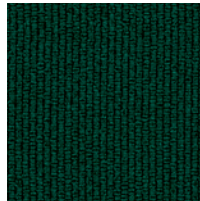

MR 6496 Forest green



CN 4462 Moss green

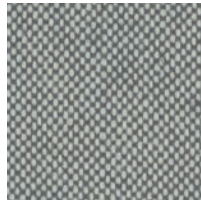

TN 9801 Concrete

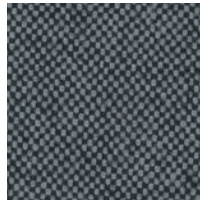

TN 9808 Black pepper

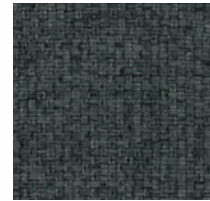

CN 4616 Charcoal

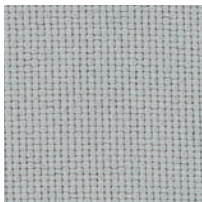

MR 6643 Light grey

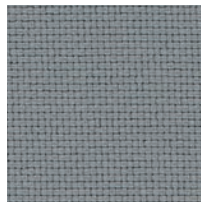

MR 6629 Grey

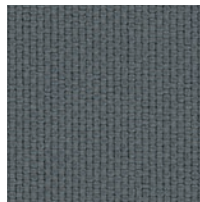

MR 6625 Dark grey

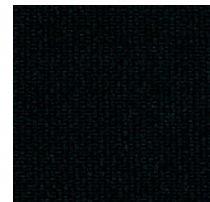

MR 6651 Jet black

RV For models
/Pour
les modèles:
Cometa
Bali
Kite
Key
Maia
Brill

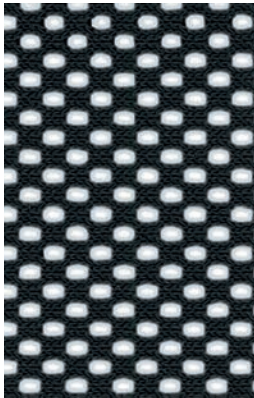

RV 0651i Black
Fire retardant/Ignifuge

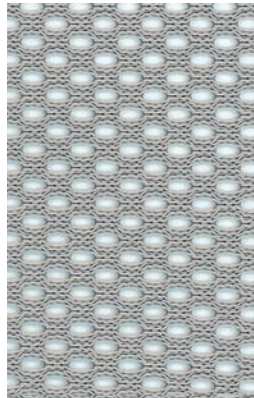

RV 0601 Grey



RV 0999 White

TT For model
/Pour
le modèle:
Kite



TT 0001i Black
Fire retardant/Ignifuge

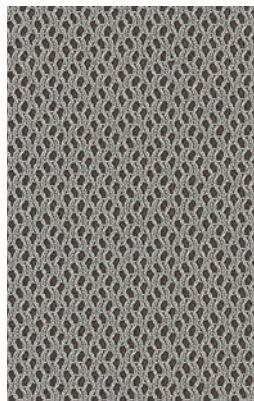

TT 0002i Grey
Fire retardant/Ignifuge

TD For model
/Pour
le modèle:
S Mesh

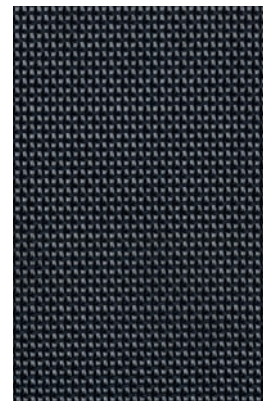

TD 0001 Charcoal

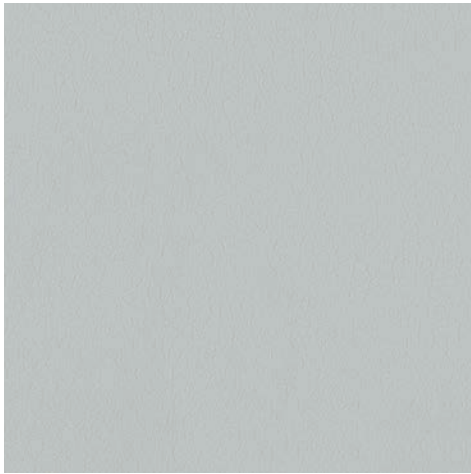

SR 0109 Cold grey



SR 0132 Royal blue



SR 0122 Dark green

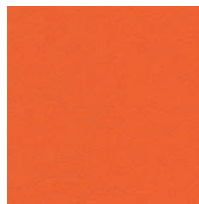

SR 0120 Orange



SR 0105 Yellow



SR 0128 Red

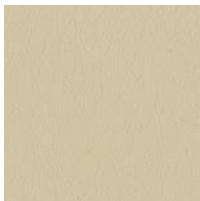

SR 0102 Cream



SR 0111 Beige

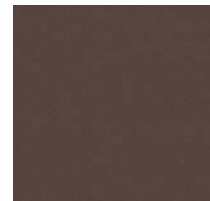

SR 0119 Brown

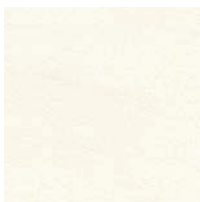

SR 0101 White



SR 0117 Quartz grey

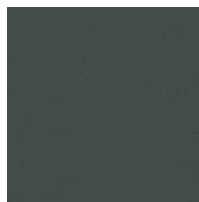

SR 0125 Anthracite

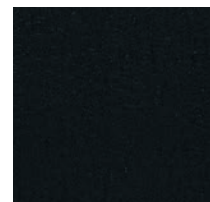

SR 0133 Black

Certifications

Sem collection		Certifications/Certificats			
		CATAS UNI EN 1335	CATAS UNI EN 16139	ANSI BIFMA	H24
Managerial	Grid	●			
Operative	S Mesh	●			
	Cometa	●		●	●
	Bali	●		●	
	Kite	●			
	Cubox	●			
	Visitor	Stay		●	
Groove					
Smart 2020					
Cubika 2020			●		
Key			●		
Maia			●		
Seed			●		
Bloom			●		
Stools		Tuc tuc		●	
	Mug		●		
	Brill	●			
	Bloom Stool		●		
Benches	Way		●		
	Bloom Bench				
Sofas	Tour				
	Cruise		●		
	Abc		●		

Legend

Product example/Exemple produit

Cubox

Operative chair/Chaise opérative

Height adjustable padded backrest, fire retardant polyurethane foam, synchro mechanism MS11H, standard self breaking castors R04

Dossier capitonné réglable en hauteur, rembourrage en mousse polyuréthane non feu, mécanisme synchrone MS11H, roulette auto-frenées R04

Weight/Poids 17,4 kg — Volume/Volume 0,15 m³

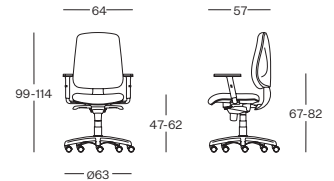

Nylon base

Piètement nylon BG055.N

without armrests/*sans accoudoirs* (éco 1,06)

height adjustable armrests/*accoudoirs réglables en hauteur* BR182.N (éco 1,19)

fixed plastic armrests/*accoudoirs fixes en plastique* BR185.N (éco 1,17)

CUBOX0.401.A01

CUBOX0.401.A02

CUBOX0.401.A03

Extras

Oversized self breaking hard floor castors/*Roulettes maxi auto-frenées pour sols durs*

Upcharge for TS2 finishes/*Majoration pour finitions TS2*

Upcharge for TS3 finishes/*Majoration pour finitions TS3*

R05

MTS2

MTS3

Code to be reported on the order/Code à signaler dans la commande

CUBOX0.401.A01	SM1	...	R05	MTS2	...	
1	2	3	4	5	6	=
Item code/Code article	Finish category/ Catégorie de revêtement	Fabric code/ Code tissu	Extras 1	Extras 2	Extras 3	Total price/ Prix total

Summary/Résumé

1	Operative chair mod. Cubox/ <i>Chaise opérative mod. Cubox</i>
2	Upholstered in fabric MR6366/ <i>Tapissé en tissu MR6366</i>
3	Without armrests/ <i>Avec accoudoirs fixes</i>
4	Oversized self breaking hard floor castors/ <i>Roulettes maxi auto-frenées pour sols durs (Extras 1)</i>
5	Upcharge for TS2 finishes/ <i>Majoration pour finitions TS2 (Extras 2)</i>
=	Total price/ <i>Prix total</i>

Profile





MADE IN ITALY

7

14

12

8





The Sem line was created to meet the needs of an increasingly articulated and constantly evolving market.

The chairs are designed to ensure the user comfort as well as an ergonomics capable to comply to the European and international standards.

The project offers functional products that are adaptable to different contexts of use, for the office and the community.

Thanks to the experience acquired in this sector, Sem has the opportunity to combine manufacturing know-how while ensuring the quality and safety of a certified product.

La ligne Sem a été créée pour répondre aux besoins d'un marché de plus en plus articulé et en constante évolution.

Les chaises sont étudiées pour assurer le confort de l'utilisateur, ainsi qu'une ergonomie capable de se conformer aux normes européennes et internationales.

Le projet propose des produits fonctionnels qui sont adaptables à différents contextes d'utilisation, pour le bureau et la collectivité.

Sem a l'opportunité, grâce à l'expérience acquise dans ce secteur, de combiner le savoir-faire manufacturier en assurant la qualité et la sécurité d'un produit certifié.

Prices

The prices included in this price list exclude VAT. The prices can be modified at any time also in relation to changes of cost of manpower and/or raw materials. Our offers are valid for a period of 60 days starting from the date of offer, unless otherwise specified.

Orders

All orders are executed after approval from the Sales Office of Milani S.r.l., which reserves the right to issue a written statement of approval. The relations of sales stipulated by our agents are not brought to completion until our written approval. The customer's order approved by Milani S.r.l. cannot be revoked or modified without our authorization. Orders are dealt singularly; potential order additions will be dealt as complete new orders.

Clients are kindly asked to execute the orders in clear and evident way, specifying name and code of the article, finishing, delivery address, contact person, access limitations (if any).

Lead time

Delivery dates are specified in the order acknowledgement. In normal conditions, the indicated date is the last available date of delivery. Milani S.r.l. doesn't take any responsibility for delays due to events beyond the control of Milani S.r.l. Our company reserves the right to back out of a sales contract in foreseen cases by article 1461 c.c. Italian Law, and whenever facts are brought to our attention which cause the financial status of the customer to be suspicious, that is to say the ability to make payment within the given deadlines.

Minimum order

No minimum order is demanded. Nevertheless, the goods are shipped freight paid only for net orders above a defined amount. Below this amount a contribution for the freight will be asked to the client. The target amount as well as the contribution is to be defined with the sales representative.

Packaging

The goods are packed in cartons or cellophane. In the case the client demands a different/better packaging, this will be charged accordingly.

Delivery

The goods are sold Ex works or delivered, based on the agreement with the client. By delivery with freight paid it is defined that the goods will be delivered on truck and on site; limitation of traffic or tolls shall be charged at extra cost. It is the client's duty to inform Milani S.r.l. on traffic limitations, tolls charges, limitation of traffic hours. In the case events like wrong address, diverted delivery, stock of goods occur, Milani S.r.l. will charge the client at cost.

Assembling

Assembling is at client's cost. The goods are shipped semi-assembled according to the environmental regulations. In the case the client demands fully assembled products, the addition will be charged to the client accordingly.

C.O.M. finishes

Milani S.r.l. offers its products upholstered in customer's Own Material. Milani S.r.l. holds in any case the right of approval based on the type of finishing. Fabric shall be delivered at Milani's

warehouse at client's expenses. Reference price is SM1 category.

Color allowances

The colors indicated for all materials in the sample swatch are only samples, as it is impossible to ensure consistency of color from one batch to the next. For this reason, Milani S.r.l. is not responsible in any way for the exact match of upholstery between the original composition and the supplementary elements, whatever the lapse of time is.

Measurements, weight and volumes

Measurements, weights and volumes are referred to the model pictured in the price list. Different versions of the same model can come with different measurements, weights and volumes.

Reserve on delivery note

It is recommended that the Clients sign with "acceptance subject to verification" on every delivery note they receive. This way, the client can be protected against potential damages or defects due to the mishandling during transport.

Payments

The method of payment that is established by the "sales committee" and accepted by us, cannot be altered, unless authorized by writing. Only payments made to our agency, or occasionally to an entity authorized by us in writing, are held as valid. Milani S.r.l. reserves the right of ownership for the merchandise supplied until the bill is paid in full (art. 1523 c.c. Italian Law). Delays in the settling of due payment result in the cancellation of the consignment to be made, and the right for Milani S.r.l. to proceed to legal credit recovery.

Modifications

Milani S.r.l. holds the right to change and improve at any time its products on technical and dimensional aspects, without altering the functionality nor the basic aspect of the models.

Claims

When receiving the goods, the Client needs to check the whole integrity of the packaging and product in order to verify the compliance of the goods. Any claim shall need to follow the instruction as for our Warranty terms. In any case, no claim exempts the Client to interrupt his obligations of payments.

Disputes

All the obligations and disputes of this sales contract fall under the jurisdiction of the court of Treviso.

Warranty

Milani S.r.l. offers a limited 3 years warranty; all our chairs are tested and we guarantee their quality.

Warranty is valid:

- Starting from the moment the defect is communicated to Milani S.r.l. and in any case within 20 days after the reception of the goods.
- During 24 months starting from the date of purchase for all mechanical parts subject to wear (castors, gas lifts, mechanisms).
- The Client shall provide Milani S.r.l. with full details of the purchased product (date of purchase, model, details) as well as the proof of delivery. The claim shall need to be sent to sales@sm-milani.com with a precise description of the defect, including photos and videos

in order to understand the origin of the defect.

Transport and/or delivery costs will be charged to the client only from the second year of warranty.

Warranty is not valid:

- If the defects are imputed to the Client's wrong or inappropriate use.
- If the defects are imputable to an excessive use of the product.
- On natural wear & tear of the upholstery and paddings.
- If the defects are caused by maintenance carried out by personnel who was not previously appointed by Milani S.r.l.
- If the defects are caused by the use of inappropriate cleaning products.

In case of product repair, the operation of the warranty will be evaluated by Milani S.r.l. technicians. If the defect is imputable to a misuse of the product, the repair cost will be charged onto the Client.

Repairs can be either done through the shipment of the compliant component (if the defect is well defined), or through the recovery done by the one of Milani S.r.l. appointed forwarders.

Prices

Les prix reportés dans ce tarif sont hors T.V.A. . Ce tarif remplace le Tarif Easy Series 2016. Les prix peuvent être modifiés suite à des variations brusques du coût de la main d'œuvre et/ou des matières premières. Nos offres sont valables pour une durée de 60 jours à partir de leurs date d'émission, sauf accord différent passé par écrit.

Commandes

Toutes les commandes sont traitées après approbation par le Bureau des Ventes de la société Milani S.r.l. qui se réserve le droit d'effectuer une communication écrite pour acceptation. Les contrats de vente stipulés par nos Agents ne sont pas menés à terme sans notre approbation écrite. La commande du Client approuvée par la société Milani S.r.l. ne peut pas être rétractée ou modifiée sans notre consentement. Les commandes sont gérées singulièrement; les éventuels ajouts seront gérés à part comme une nouvelle commande. Comme indiqué sur l'accusé de réception, aucune annulation de commande sera acceptée après 48 heures de l'envoi de la confirmation de commande.

Délais de livraison

Le délai de livraison des commandes est indiqué sur l'accusé de réception. En conditions normales, la date indiquée est la dernière date dans laquelle la marchandise sera livré. Tout retard dû à des événements de force majeure ne sont pas imputables à Milani. Notre entreprise se réserve le droit de résilier le contrat de vente dans les cas prévus par l'articles 1461 du Code Civil italien, et dans le cas que Milani Srl prend connaissance de faits qui rendent la solvabilité du Client douteuse, c'est-à-dire les paiements des sommes dûes dans le délais convenus.

Franco de port

Pour expéditions à partir du montant net défini par Milani S.r.l., la marchandise est livrée Franco de Port. Pour expéditions inférieures à ce montant, une participation sera facturée pour contribution au frais de transport. Dans le cas de marchandise qui est vendue selon les conditions de livraison EXW Incoterms 2020, aucune contribution sera demandée. Ces conditions sont valables sauf

communication de différents termes de la part de Milani S.r.l.

Emballage

Les articles sont fournis emballés dans des boîtes de carton ou protégés dans des feuilles de cellophane bulleées. Si le client demande par écrit un emballage différent du standard afin de garantir l'intégrité de la marchandise pendant le transport, ceux-ci seront facturés. La restitution de ces emballages ne sera pas acceptée par Milani S.r.l.

Transport

La marchandise est rendue franco camion au point de destination et pour une libre et totale accessibilité sur le lieu de déchargement, sauf disposition contraire le Client est tenu à informer Milani S.r.l. au moment de la commande des éventuelles limitations du trafic ou accès limités pour les livraisons. Au cas où le client ne donnera pas ce type d'informations, Milani S.r.l. se réserve le droit de facturer les frais supplémentaires. Le matériel est livré par de véhicules standard non équipés d'hayon ni de transpallet. Au cas où la marchandise est rendue en termes Ex Works Incoterms 2020, tous les risques, des délais et des dommages causés par le transport sont à la charge du client. Une fois que la marchandise a été mise en production et en cas d'impossibilité de la part du client de la réceptionner, les éventuelles demandes de redirection, stockage de la marchandise ou changement d'adresse de livraison seront facturés au client.

Montage

Le montage est à la charge du Client. Les produits sont expédiés semi-montés comme prévu dans les normes environnementales. Si le client demande de recevoir le produit tout monté, Milani S.r.l. lui facturera le supplément de la main d'œuvre et du frais de transport selon le modèle commandé et selon la quantité (merci de demander les devis au bureau de vente).

Revêtements fournis par le client

Milani s.r.l. donne la possibilité de fabriquer ses produits en utilisant les revêtements fournis par le client. Cependant le fabricant se réserve le droit d'approbation de fabrication selon le type de revêtement fourni. Le métrage de revêtement nécessaire dépend du type de produit commandé et s'il s'agit de tissu ou de cuir. Les revêtements doivent être livrés à notre dépôt au frais du Client. La catégorie de prix est SM1.

Tolérances tissus

Les couleurs des tissus et simili cuirs sont seulement indicatifs. En fait il n'est pas techniquement possible d'assurer la constance de couleur entre un lot et l'autre. Pour ces raisons, Milani S.r.l. dans un complément de commande ne peut pas garantir la correspondance totale du revêtement entre la composition originale et le complément de commande.

Mesures, poids et volumes

Les mesures, poids et volumes se réfèrent au modèle en photo sur le tarif. Il s'agit de données indicatives, car ces données dépendent de la version du modèle choisi.

Reserve sur le bon de livraison

Nous prions nos clients de toujours signer la réserve au moment de la réception de la marchandise. Seulement de cette façon le client sera protégé contre éventuels dommages dus à la mauvaise manipulation pendant le transport.

Paiements

Le type de règlement défini par la clause que Milani S.r.l. a acceptée ne pourra pas subir de modifications non autorisées par écrit. Sont considérés comme valables les seuls paiements effectués vers Milani S.r.l., ou bien auprès d'une personne que nous avons accréditée par écrit au cas par cas. La société Milani S.r.l. se réserve le droit de propriété des marchandises fournies jusqu'à que le montant total de la fourniture ne sera (article 1523 du code civil italien). Des éventuels retards de règlement de nos factures entraînent l'annulation des fournitures à effectuer au moment du solde et la faculté pour la société Milani S.r.l. d'effectuer une récupération de crédit légale.

Modifications

La société Milani S.r.l. se réserve le droit d'apporter des variantes techniques, dimensionnelles à ses propres produits, sans en altérer la fonctionnalité ni l'esthétique de base. Dans le cas de des variations plus importantes le client sera contacté par nos bureaux.

Réclamations

Au moment de la livraison, le Destinataire doit effectuer tous les contrôles nécessaires pour vérifier l'intégrité de la marchandise et sa conformité avec ce qui a été convenu contractuellement. Les réclamations doivent suivre les instructions de la Garantie. De toute manière aucune réclamation peut bloquer l'obligation de paiement.

Litiges

Le Tribunal de Trévise est compétent pour toutes les obligations et les litiges concernant le présent contrat de vente.

Garantie

La garantie offerte par Milani S.r.l. sur la gamme SEM est de 3 ans.

La garantie est valide:

- Si les éventuels défauts sont signalés dans les 20 jours à compter de la date de découverte du dommage/défaut.
- Si le Client fournira à Milani S.r.l. tous les données relatives au produit acheté (date, code, détails) ainsi que le bon de livraison. La communication du défaut devra être communiquée par écrit à service@sm-milani.com avec une description précise du problème, y compris des photos ou vidéos afin de bien comprendre la nature du défaut.
- Pendant 24 mois à partir de la date d'achat pour toutes les parties mécaniques sujettes à usure (roulettes, vérins, mécanismes).

La garantie ne couvre pas:

- Les défauts imputables à une mauvaise utilisation (ex: roulettes dures pour sols durs) de part de l'utilisateur.
- Les défauts imputables à une excessive utilisation du produit.
- L'usure naturelle des matériaux comme mousse et revêtements.
- Les défauts causés par les entretiens effectués par du personnel non autorisé par Milani S.r.l.
- Les défauts causés par entretiens et nettoyages avec produits qui ne sont pas adaptés.
- Les défauts causés par environnements et atmosphères inadaptes au produit.

En cas de réparation du produit défectueux, l'opérativité de la garantie sera évalué par notre personnel. Si le défaut sera imputable à une mauvaise utilisation, la réparation sera à charge du client. Les réparations peuvent être faites avec l'envoi

du composant détaché conforme (si le défaut est bien défini), ou avec la reprise du produit avec un transporteur nommé par Milani S.r.l.

Certifications

Our quality management systems support our programme of planned, consistent growth. Our company's organization is constantly monitored through our Quality Management system, which in compliance to the new norms of RISK ASSESSMENT (risk analysis), allow the company to work preventively on problem solving as well as on the strong and weak points (SWOT ANALYSIS).

Certifications

Les certifications de notre entreprise nous permettent d'opérer dans une façon cohérente et organisée. L'organisation de notre production est constamment surveillée par notre Système de Gestion Qualité/Environnement/Sécurité, qui en conformité aux nouvelles normes basées sur le RISK ASSESSMENT (analyse du risque), permettent à l'usine de travailler à la résolution des problèmes aussi bien que sur les points forts et faibles de l'organisation (SWOT ANALYSIS).

Integrated certified system/Système intégré certifié

Quality/Qualité ISO 9001



Nr. 16305Q/1 per IAF 29

Environment/Environnement ISO 14001



Nr. 20457A

Occupational health and safety/
Santé et sécurité au travail OHSAS 18001



Nr. 20458S

Product certifications/
Certifications produits CATAS



Sem
a Milani Srl brand

Registered Office/Showroom
5/7, V. delle Industrie II
30020 Meolo VE Italy

Headquarter/Offices
21, V. Giorgione
31056 Roncade TV Italy

T + 39 0422 1860501
F + 39 0422 1860599

info@semseating.com
semseating.com

Creative direction
Graphic design
Studio Chiara Torelli

Photography
Studio Visus

Litography and printing
Grafiche Antiga, Italia
September 2023



Milani Srl © 2023

Milani holds the right to technically and aesthetically modify and/or improve its products anytime and without any obligation of notice.

Milani se réserve le droit de modifier et/ou améliorer techniquement et estétiquement ses produits à tout moment et sans obligation d'avis.

